

VOR- & DAUERSTANDZELTE

FINDE DEIN DRAUSSEN

VORZELTE

TEILZELTE & SONNENDÄCHER

BEISTELLZELTE

DAUERSTANDZELTE

PAVILLONS



HERZOG[®]

PLANEN- UND ZELTEFABRIK, CAMPING UND FREIZEIT



REGIONAL INTERNATIONAL

Unsere hochwertigen Vorzelte sind **weit über die Grenzen Deutschlands bekannt** und werden in vielen europäischen Ländern vertrieben.



WILLKOMMEN UNTERWEGS – WILLKOMMEN BEI UNS!

Die Firma Herzog ist seit mehr als 120 Jahren auf dem Markt etabliert und vielen Camping-Liebhabern ein Begriff. Heute steht unser Unternehmen für höchste Qualität, Vielfalt und Innovation. Unsere Philosophie: Ein familiäres Arbeitsklima, Leidenschaft für das Produkt und Spaß an der Arbeit. Das können auch unsere Kunden jeden Tag bei uns vor Ort in Kirchheim am Neckar spüren und erleben.

Auf rund 16.000 qm findet man hier alles, was das Camper-Herz begehrt. Dabei immer am Puls der Zeit, mitten im Leben und nah am Produkt. Besonders stolz sind wir auf die hauseigene Entwicklungs- und Fertigungsabteilung. So haben wir uns zusätzlich einen Namen als Spezialist erarbeitet und können ganz individuell auf die Wünsche unserer Kunden eingehen.

Als eingespieltes Team in 4. Generation brennen wir heute mehr denn je für unser Unternehmen und sind mit unserer langjährige Erfahrung für alle da, die gerne draußen unterwegs sind und kleine und große Abenteuer lieben.

Ihre Familie Herzog

Susanne Herzog
Susanne Herzog

Erich Herzog
Erich Herzog Junior

Der Gründer der Firma, Friedrich Herzog, begann mit der Herstellung von Pferddecken und Rucksäcken. Mitte der 1930er Jahre trat der Sohn des Gründers in das Unternehmen ein und erweiterte das Produktionsprogramm. Es wurden zusätzlich Planen und Großzelte hergestellt.

1958 tritt die **3. Generation** in das Unternehmen ein, der heutige **Erich Herzog Senior**. Dieser erweiterte das Produktprogramm um Wohnwagen- und Wohnmobilvorzelte.

Bis heute fertigt die Firma Herzog bereits in der **4. Generation** mit **Erich Herzog Junior** hochwertige und langlebige Produkte.

Unser komplettes Fertigungssortiment umfasst heute:

- Vorzelte für Wohnwagen und Reisemobile
- Sonnensegel
- LKW- und Anhänger-Planen
- Faltenbälge für VW T4/T5
- Fahrzeugtarnungen für Erbkönige
- Manschetten für Industrieroboter als Zulieferer
- Sonderzelte
- Individuelle Anfertigungen wie Abdeckhauben für Gartenmöbel
- Silobehälter für Pelletheizungen

UNSERE PHILOSOPHIE: „EGAL WAS DU TUST - TUE ES IMMER MIT LEIDENSCHAFT.“

Da sind sich unsere rund 15 Mitarbeiter:innen in der eigenen inhouse Näherei einig.

Unsere Philosophie: Ein familiäres Arbeitsklima, Leidenschaft für das Produkt und Spaß an der Arbeit sind die Basis für höchste Qualität und Erfolg.

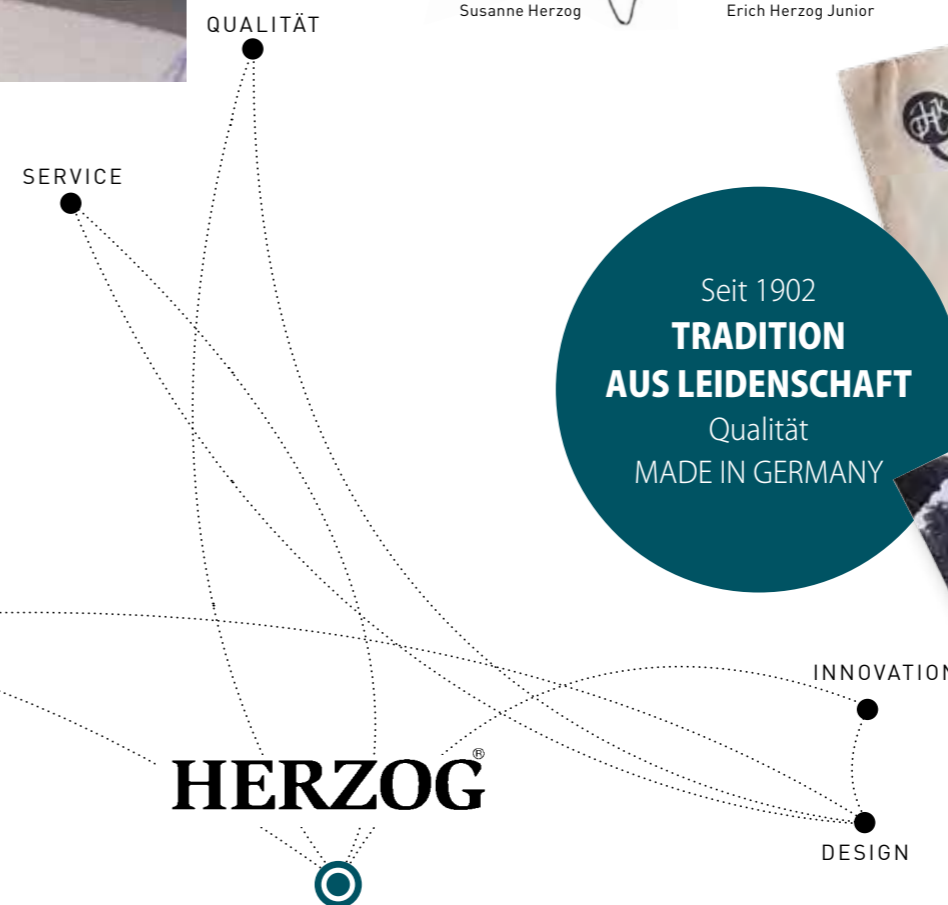

SUNSET SUPER

MAXIMALER KOMFORT UND QUALITÄT:

MACHEN SIE JEDEN MOMENT IHRES CAMPING-URLAUBES ZU EINEM EINZIGARTIGEN ERLEBNIS UND FÜHLEN SIE SICH GLEICHZEITIG IMMER EIN STÜCK ZU HAUSE.

INHALT

VORZELTE

- 06 **Classic** Solides Einsteigerzelt
- 08 **Gent** Viel Raum für Komfort
- 10 **Sunset Super**
Geräumig, leicht & easy
- 12 **Toscana Air**
Variables Allroundtalent
- 14 **Bora** Innovatives Luftzelt
- 16 **Savoy Color DC** Gestaltungsvielfalt
- 18 **Chalet DC** Anspruchsvolles Design
- 20 **Senator** Einzigartige Individualität
- 22 **Varius DC** Meisterhafte Qualität
- 28 **Aerolight** Luftiges Leichtgewicht
- 32 **Holiday 400**
Überraschend viel Raum
- 33 **Holiday 320**
Nostalgie in aktuellem Look

SONNENDÄCHER

- 34 **Variabella** Sonnendach
- 35 **Universal** Sonnendach

- 36 **Easy Sun** Sonnendach
- 38 **Solaris** Sonnendach
- 40 **Bermuda** Sonnendach

TEILZELTE

- 42 **Kaprun DC** Belastbarer Winterprofi
- 43 **Zürich DC** Ganzjährig im Einsatz
- 44 **Meran DC** Komfort für's ganze Jahr
- 46 **St. Moritz DC**
12 Monate Vielseitigkeit
- 48 **Vierjahreszeiten Optima DC**
Höchstes Niveau

DAUERSTANDZELTE

- 52 **Engadin DC /Engadin Plus DC**
Qualität zeigt Größe
- 54 **Waldenburg DC**
Allround-Talent für Individualisten
- 58 **Hohenzollern DC**
Fester Wohnsitz mit Star-Qualitäten
- 59 **Schloss Ludwigsburg**
Ein Traumzelt fürs Leben

- 60 **Residenz DC**
Luxus in seiner schönsten Form
- 64 **Cube H1**
Top Design für Avantgardisten

- 68 **Pavillon**
- 70 **Gartenzimmer**

SCHUTZDÄCHER

- 72 **Luxus** Schutzdach
- 73 **Easy-Top** Schutzdach
- 74 **Fendt Luxus** Schutzdach
- 74 **Super** Schutzdach
- 75 **Record** Schutzdach

EXTRAS

- 76 **Beistellzelte**
- 78 **Zubehör**
- 79 **Gestänge**
- 81 **Schürzen & Markisen**

ALLE PREISE UND MASSE

finden Sie in unserer separaten Preisliste.

EINZIGARTIGE QUALITÄTS-MERKMALE



Überblick der Garantie Jahre



Low&Bonar Technologies



Silber Reflektor-Dach



Zeltgestängebau Lichtentanne GmbH



10 Jahre Nahtgarantie



Überblick der Dichtheitsgarantie Jahre



Imprägniertes Gewebe



UV-Protect-Factor 80(+)



Superleicht mit Alugestänge



Minuten Schneller Aufbau



In verschiedenen Zelttiefen lieferbar



Ten Cate Worlds best Tentcloth



Zeltboden serienmäßig

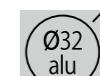

Mit Ø 32 Alugestänge



Easy-Clipsystem



In Deutschland für Sie gefertigt



Original Airtex Gewebe



Lieferservice innerhalb von 24 Std.



Teile mit Reißverschluss abnehmbar



Tent fix gegen Aufpreis

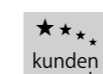

Kundenwunsch individuell planbar



Aqua-Stop-System



Sonnendach abnehmbar



Europäisches Gebrauchsmuster

HERZOG® VORZELT CLASSIC



IM VORTEILS-PAKET ENTHALTEN:

AUSFÜHRUNGEN: Dachüberstand vorne mit Hohlsäumen und Gestänge · 5-teiliges Vorzelt · Hohlsäume und Sturmleisten unter allen Fenstern · 25 mm Stahlrohrgestänge · Größe 12, Ø 28 mm Stahlgestänge · 240 cm Zelttiefe · extra starke Reißverschlüsse abgedeckt · Dachnähte überschweißt · abgedeckte Gardinenführung · Easy-Clipsystem siehe Seite 82 · NEU Keder für Sonnendach · Nahtfreie Dachfläche

VORDERWAND: Airtexgewebe · vom Dach abnehmbar (mit Veranda-Effekt) · Rundbogeneingang mit Stalltür-Effekt · Hochentlüftung mit Klappen · austauschbar, dadurch Eingangstür rechts außen · Vorhänge

SEITENWÄNDE: Polyestergewebe mit PVC-Beschichtung · rechts und links vom Dach abnehmbar · jede Seite ein Moskitofenster mit Präglasklappe und Eingangstüre

SONDERZUBEHÖR: Seitenanbau rechts 240 x 120 cm · Anbringung mit Doppelketerschienen, so dass die Seitenwand als Trennwand stehen bleiben kann · Innenzelt



Mit Anbau

FÜR EINSTEIGER ODER ERFAHRENE CAMPER!

VORZELT CLASSIC:

Alle Vorteile eines Vorzeltes zu einem günstigen Einsteigerpreis.

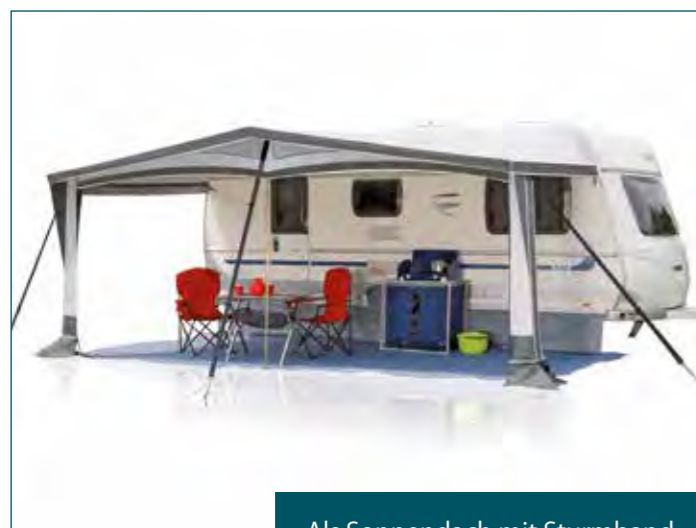

Als Sonnendach mit Sturmband

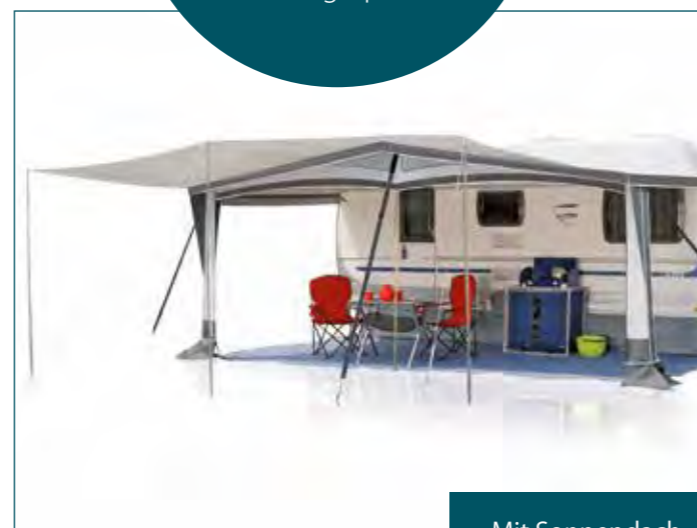

Mit Sonnendach



Als Veranda

HERZOG® VORZELT GENT



IM VORTEILS-PAKET ENTHALTEN:

AUSFÜHRUNGEN: Dachüberstand vorne mit Hohlsäumen und Gestänge · 5-teiliges Vorzelt · Hohlsäume und Sturmleisten unter allen Fenstern · 25 mm Stahlrohrgestänge · 28 mm Stahlgestänge bei 280 cm Zelttiefe · 240/280 cm Zelttiefe · extra starke Reißverschlüsse abgedeckt · Dachnähte überschweißt · abgedeckte Gardinenführung · Multiabspannung zur außen- oder innenliegenden Abspannung der Vorzeltwände · Silber-Reflektor-Dach, siehe Seite 82 · Dach Tencate · Easy-Clip-System siehe Seite 82 · Keder für Sonnendach · Nahtfreie Dachfläche bei 240 cm Tiefe

VORDERWAND: Airtexgewebe · vom Dach abnehmbar (mit Veranda-Effekt) · Vorhänge · Ein Fenster kann durch zusätzlichen Reißverschluss geöffnet werden.

SEITENWÄNDE: Polyestergewebe mit Beschichtung · rechts und links vom Dach abnehmbar · jede Seite ein Moskitofenster mit Außenklappe als Türe rollbar · Abklappbar mit Veranda-Effekt

SONDERZUBEHÖR: Seitenanbau rechts 240 / 280 x 120 cm · Anbringung mit Doppelkederstreifen, so dass die Seitenwand als Trennwand stehen bleiben kann · Innenzelt · Erdstreifen durch Reißverschluss abnehmbar

ERDSTREIFEN
durch Reißverschluss
abnehmbar (gegen Aufpreis)

**RAUM-
WUNDER GENT:**

In seiner Klasse an Komfort, Verarbeitung und Qualität kaum zu überbieten.

PERFEKT FÜR CAMPINGEINSTEIGER!



Seitenwand als Eingangstür *



Als Sonnenvordach



Großzügiger Innenraum



Als Veranda



Als Sonnendach

* zurückgerollt

HERZOG® VORZELT SUNSET SUPER



IM VORTEILS-PAKET ENTHALTEN:

AUSFÜHRUNGEN: 5-teiliges Vorzelt • ringsumlaufende Hohlsäume und Sturmleisten unter allen Fenstern • serienmäßig 28 mm Alugestänge • 240 cm Zelttiefe • Multiabspannung zur außen- oder innenliegenden Abspannung der Vorzeltwände • extra starke Reißverschlüsse abgedeckt • Dachnähte überschweißt • Keder für Sonnendach • abgedeckte Gardinenführung • Silber-Reflektor-Dach, siehe Seite 82 • Easy Clipsystem, siehe Seite 82 • Nahtfreie Dachfläche • Erdstreifen durch Reißverschluss abnehmbar gegen Aufpreis

VORDERWAND: Polyestergerewebe mit Beschichtung • vom Dach abnehmbar (mit Veranda-Effekt) • 2 Zeltglasfenster mit Gardinen, davon kann 1 Fenster durch zusätzlichen Reißverschluss geöffnet werden • 1 Moskitofenster mit Fensterklappe • Bogeneingang mit Stalltür-Effekt • Hochentlüftung

SEITENWÄNDE: Polyestergerewebe mit Beschichtung • rechts und links vom Dach abnehmbar • auf jeder Seite ein Zeltglasfenster mit Moskitolüftung • seitliche Vorhänge serienmäßig

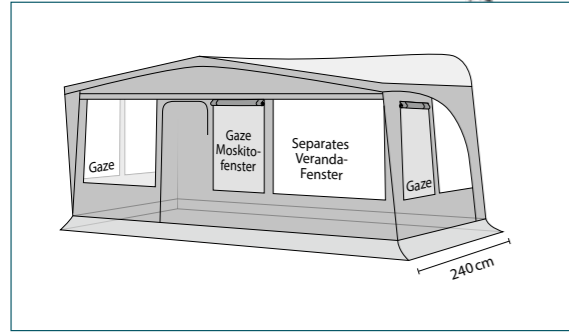

MAXIMALER KOMFORT:
im Handumdrehen zum geräumigen Sonnendach.

ERDSTREIFEN
durch Reißverschluss abnehmbar (gegen Aufpreis)



DAS GROSSZÜGIGE LEICHTGEWICHT!



Großes Zeltglasfenster komplett zu öffnen



Als Sonnendach



Als Veranda mit Sonnensegel



Seitliche Eingangstür

HERZOG® VORZELT TOSCANA AIR



VOM ERFINDER
DES GANZ
EINGEZOGENEN
LUFTZELTES

EASY FILL:
EINKAMMER-
SYSTEM MIT
ABSPERRVER-
RIEGELUNGEN

LUFTPUMPE
SERIENMÄSSIG
IM LIEFERUMFANG
ENTHALTEN

LUFTSCHLAUCH-
SYSTEM im Vordach



IM VORTEILS-PAKET ENTHALTEN:

AUSFÜHRUNGEN: 5-teiliges Vozelt · Sturmleisten unter allen Fenstern · 240 cm Zelttiefe · Abgedeckte Gardinenführung · Extra starke Reißverschlüsse, abgedeckt · Alle Nähte überschweißt · Silber-Reflektor-Dach · Integrierte Aufnahmen für optionales Sturmbandset · 5 Luftschläuche im Dach serienmäßig · Größe 8-10 haben jeweils 2 zusätzliche Orkanstützschläuche · Keder für Sonnendach

VORDERWAND: Zweiteilig · Hochwertiges Polyester-Gewebe · Durch Reißverschluss vom Dach abnehmbar oder als Veranda zu öffnen · Fenster mit Gardinen · Oberer Moskitonetzeinsatz mit verschließbarer Abdeckung · Innere Brüstung abdunkelbar

SEITENWÄNDE: Hochwertiges Polyester-Gewebe · Durch Reißverschlüsse rechts und links vom Dach abnehmbar · Abklappbar zum Verandaeffekt · Jede Seite ein großes Moskitofenster mit Prägeglast-Klappe · Als Türe seitlich wegrollbar

LUFTIG LEICHT – LUFTSCHLÄUCHE ERSETZEN DAS KONVENTIONELLE GESTÄNGE!



Handlich verpackt:
Zelttaschen für Dach (1)
und Wände (2)



Luftschläuche im Vordach

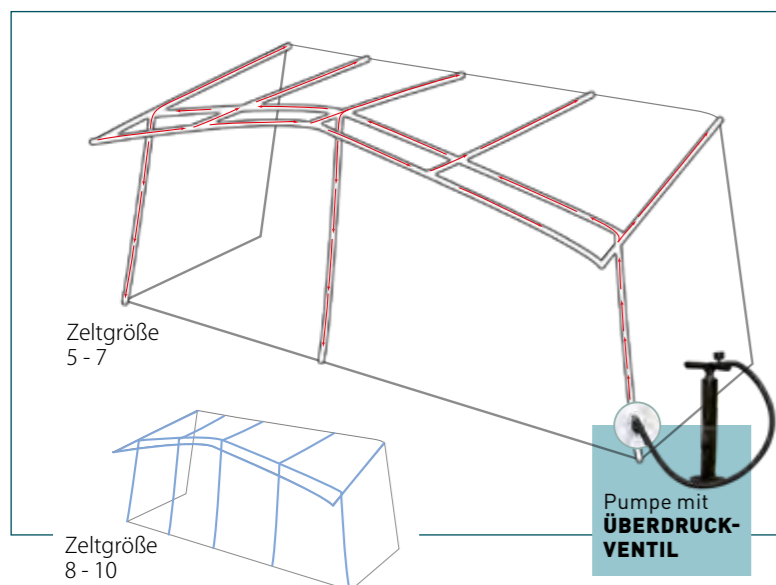

DAS NEUE EINKAMMER-SYSTEM EASY-FILL

Die serienmäßigen Schläuche werden über ein zentrales Ventil gefüllt. Die ebenfalls serienmäßige Doppel-Hub-Pumpe wird an dieses Ventil angebracht und mit wenigen Hüben kann das Vorzelt errichtet werden. Jeder Schlauch durch Sicherheitsventil separat abstellbar.

- EINFACHER AUFBAU
- VERBESSERTE WINDSTABILITÄT
- INTEGRIERTES VENTIL-SYSTEM
- AUFBLASBARES INNENGERÜST UND VORDACH



Als Sonnendach



Eingangstüre

HERZOG® VORZELT BORA EVO AIR



VOM ERFINDER
DES GANZ
EINGEZOGENEN
LUFTZELTES

BORA AIR > EINFACHER AUFBAU >
VERBESSERTER WIND-STABILITÄT >
INTEGRIERTES VENTIL-SYSTEM >
AUFBLASBARES INNENGERÜST

IM VORTEILS-PAKET ENTHALTEN:

AUSFÜHRUNGEN: 5-teiliges Vorzelt - Ohne seitlichen Dachüberstand - Sturmleisten unter allen Fenstern - 240/260 cm Zelttiefe - Abgedeckte Gardinenführung - Extra starke Reißverschlüsse, abgedeckt - Alle Nähte überschweißt - Integrierte Aufnahmen für optionales Sturmbandset - Größe 5, 6 und 7 haben jeweils 3 Luftschläuche im Dach - Größe 8 und 9 haben jeweils 5 Luftschläuche im Dach

VORDERWAND: Hochwertiges Polyester-Gewebe - Durch Reißverschluss vom Dach abnehmbar oder als Veranda zu öffnen - zur Seite als Zugang zu öffnen - Fenster mit Gardinen - Hochentlüftung mit Wetter-Schutzhaube - Oberer Moskitonetzeinsatz mit verschließbarer Abdeckung

SEITENWÄNDE: Hochwertiges Polyester-Gewebe - Durch Reißverschlüsse rechts und links vom Dach abnehmbar - Jede Seite ein großes Moskitofenster mit Prä-gelass-Klappe - Als Türe seitlich wegrollbar



EASY FILL:
Einkammer-System mit Absperrverriegelungen.



LUFTPUMPE
SERIENMÄSSIG
IM LIEFERUMFANG
ENTHALTEN

UNBESCHWERT UND LEICHT!



Innenansicht *



Als Veranda



Als Sonnendach



Hochentlüftung

MIN Tiefe
240 CM

MAX Tiefe
260 CM

* Mit Innenhimmel Bora Evo Air

HERZOG® VORZELT SAVOY COLOR DC



Moskitofenster mit Zeltglasabdeckung und Verdunklungs-klappe



IM VORTEILS-PAKET ENTHALTEN:

AUSFÜHRUNGEN: 7-teiliges Vorzelt · spitz zulaufendes Seitendach · Dachüberstand vorne mit Hohlsäumen und Gestänge · Hohlsäume und Sturmleisten unter allen Fenstern · doppelter Faulstreifen · 28 mm Stahlrohrgestänge · 240 cm/300 cm Zelttiefe · extra starke, abgedeckte Reißverschlüsse · Dachnähte überschweißt Abgedeckte Gardinenführung · Silber-Reflektor-Dach, siehe Seite 82 · Easy Clipse-system, siehe Seite 82 · Keder für Sonnendach

SEITENWAND TIEFE 240: Polyestergewebe mit PVC-Beschichtung · rechts und links vom Dach abnehmbar · jede Seite ein Zeltglasfenster mit Moskitolüftung abgedeckt durch Zeltglasklappe und PVC-Klappe

SEITENWAND TIEFE 300: Polyestergewebe mit PVC-Beschichtung · rechts und links vom Dach abnehmbar · je Seitenwand ein Zeltglasfenster mit Verdunklungsklappe · je 1 Fenster mit Moskitonetz, Glasklappe und Verdunklungsklappe · eine Eingangstüre

SONDERZUBEHÖR: Seitenanbau rechts 240/300 x 120 cm · Anbringung mit Doppelkederstreifen



FARBGESTALTUNG



Farbe Taupe



Farbe Residenz



Farbe Siena



Farbe Burgund



Farbe Siena / Abb. Lüftung mit Moskitonetz

VORDERWAND: Polyestergewebe mit PVC-Beschichtung · 4-teilig vom Dach abnehmbar (mit Veranda-Effekt) · 3 Zeltglasfenster mit Gardinen und Fensterklappen · Rundbogeneingang mit Stalltür-Effekt · Türelemente zusätzlich hochrollbar · Hochentlüftungen mit Klappe verschließbar · Tür links oder rechts von der Mitte tauschbar · Die pfiffige Lüftungsidee: Zwei Lüftungen mit Moskitonetz verbergen sich unter dem abnehmbaren Dekorstreifen und verbessern an heißen Tagen die Luftzirkulation · Alle Fensterklappen mit Reißverschluss verschließbar

Dachvarianten



Nr. 723300 Dach ohne seitlichen Dachüberstand, mit Keder für Regenrinne (Standardausführung)

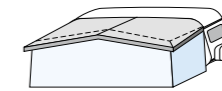

Nr. 723310 seitliches Dach, nach hinten spitz zulaufend Nr. 723396 Auf Wunsch: 3 Sturmleaschen (s. S. 25)

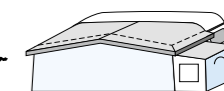

Nr. 723320 seitliches Dach, ringsum gleichmäßig breit, Aufpreis Nr. 723385, seitlicher Anbau (rechts) in Vorzelttiefe, Aufpreis zu Nr. 725059

UNBESCHWERT UND LEICHT!



Als Sonnendach



Als Sonnenvordach

Seitenwandgestaltung

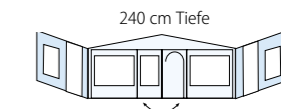

Vorderwand: Türe links oder rechts von der Mitte Je 1 Tür und 1 Fenster in rechter und linker Seitenwand. 1-teilig.

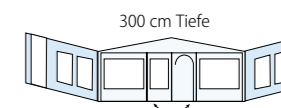

Vorderwand: Türe links oder rechts von der Mitte Je 1 Tür außen und 2 Fenster innen in rechter und linker Seitenwand. 1-teilig.

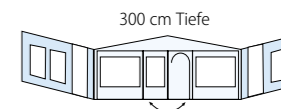

Vorderwand: Türe links oder rechts von der Mitte Je 1 Tür innen und 2 Fenster außen in rechter und linker Seitenwand. 1-teilig.

HERZOG® VORZELT CHALET DC



ELEGANTES DESIGN –
BEWÄHRTE QUALITÄT



Farbe Sahara

LUXUS TO GO – FÜR ANSPRUCHSVOLLE CARAVANER!

Vorderwand-Gestaltungsmöglichkeiten

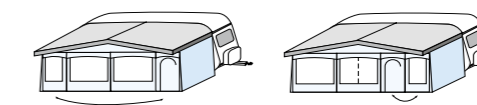

Türe außen

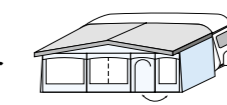

Türe rechts, große Fenster links angeordnet (Mittelstange sichtbar)

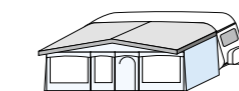

Türe links oder rechts von der Mitte

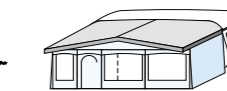

Türe links, große Fenster rechts angeordnet (Mittelstange sichtbar)

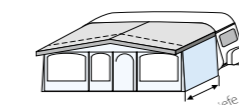

Nr. 723370
Zelttiefe 240 cm (Grundpreis)
Varianten:
Nr. 725614: bis 260 cm
Nr. 725615: bis 280 cm
Nr. 725616: bis 300 cm

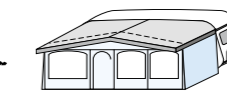

Nr. 723300
Dach ohne seitlichen Dachüberstand, mit Keder für Regenrinne (Standardausführung)

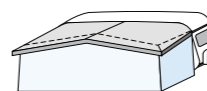

Nr. 723310
seitliches Dach, nach hinten spitz zulaufend
Nr. 723396
Auf Wunsch: 3 Sturmklappen (s. S. 25)

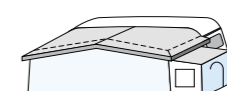

Nr. 723320
seitliches Dach, ringsum gleichmäßig breit, Aufpreis
Nr. 723385
seitlicher Anbau (rechts) in Vorzelttiefe, Aufpreis zu Nr. 725059

Wählen Sie die Dachform, Zelttiefe und das Dachmaterial individuell aus. A: einseitig beschichtetes Treviragewebe mit bedruckter Unterseite (schwitzwasserhemmend, ideal für Reisecamper) B: doppelseitig beschichtetes Treviragewebe (PVC), hochreißfest, für Dauer- und Saisoncamper, **Aufpreis** auf den Grundpreis, Nr. 725316.

IM VORTEILS-PAKET ENTHALTEN:

AUSFÜHRUNGEN: Dachüberstand vorne mit Hohlsäulen und Gestänge · 7-teiliges Vorzelt · Doppelter Faulstreifen · 28 mm Stahlrohrgestänge · Zelttiefe 240 cm, optional bis 300 cm Zelttiefe · Hohlsäule für Verandastangen · Sturmleisten · extra starke Reißverschlüsse abgedeckt · Dachnähte überschweißt · abgedeckte Gardinenführung · Silber-Reflektor-Dach, siehe Seite 82 · Easy Clipseystem, siehe Seite 82 · NEU Keder für Sonnendach

VORDERWAND: Dolangewebe · Vom Dach abnehmbar (mit Doppelkeder-schienen) · 3 Zeltglasfenster mit Fensterklappe und Gardinen · 1 Vorderwandfenster durch zusätzlichen Reißverschluss abklappbar (siehe Seite 26) · 1 Vorderwandtüre · Türe versetzbar, Rundbogeneingang mit Stalltür-Effekt · Elemente sind versetzbar · Hochentlüftung mit Abdeckhaube

SEITENWÄNDE: Polyestergerewebe mit PVC-Beschichtung · Rechts und links vom Dach abnehmbar · Eingangstüren rechts und links · Zeltglasfenster mit Moskitolüftung · Fensterklappen und Klarsichtklappen (siehe Seite 26)

SONDERZUBEHÖR: Seitenanbau rechts 240 - 300 x 120 cm · Anbringung mit Doppelkeder-schienen, so dass Seitenwand als Trennwand stehen bleiben kann



Als Sonnendach mit Sonnenvordach

Mit geöffnetem Fenster, Farbe Bordeaux



Mit geöffnetem Fenster, Türe rechts, Farbe Azur

Mit geschlossenen Fensterklappen, Farbe Azur

HERZOG® VORZELT SENATOR



ALLE PREISE UND MASSE FINDEN SIE IN UNSERER SEPARATEN PREISLISTE

IM VORTEILS-PAKET ENTHALTEN:

AUSFÜHRUNGEN: Vordach - 6-teiliges Vorzelt - ringsumlaufende Hohl säu me - Sturmleisten unter allen Fenstern - Dachüberstand vorne mit Hohl säu men und Gestänge - 28 mm Stahlrohrgestänge - 350 cm Zelttiefe (ohne Vordach) - extra starke Reißverschlüsse abgedeckt - Dachnähte überschweißt - Abgedeckte Gardinenführung - Dach PVC beschichtet - Easy Clipsystem, siehe Seite 82 - NEU Keder für Sonnendach - NEU mit doppeltem Faulstreifen - Inkl. Erker-Trennwand - Keder für Regenrinne (seitlich)

VORDERWAND: Polyestergewebe mit Beschichtung - vom Dach abnehmbar (mit Veranda-Effekt) - Rundbogeneingang mit Stalltür-Effekt - Hochentlüftung - 3 Fenster mit Gardinen und Fensterklappen mit Reißverschlüssen

SEITENWÄNDE: Polyestergewebe mit Beschichtung - rechts und links vom Dach abnehmbar - jede Seite 1 Moskitofenster mit Außenklappe - 1 Zeltglasfenster und Eingangstüre - serienmäßige Seitengardinen

SONDERZUBEHÖR: Seitenanbau 220 x 120 cm - Anbringung mit Doppelkeder schie nen, so dass Seitenwand als Trennwand stehen bleiben kann. Kann rechts ange baut werden - Innenzelt

SERIENMÄSSIG:
Viele Gestaltungsmöglichkeiten bereits inklusive.

VARIIEREN NACH LUST UND LAUNE!



MASSGESCHNEIDERTE INDIVIDUALITÄT:

Für ein Wohnraumgefühl der besonderen Art. Das geräumige Vorzelt besticht durch seine Gestaltungsvielfalt.

Vorderwand nach innen versetzt

(A)

Erker links

(C)

Vorderwand vorne

(B)

Erker rechts

(D)



HERZOG® VORZELT VARIUS DC



IM VORTEILS-PAKET ENTHALTEN:

AUSFÜHRUNGEN: Dachvarianten auf Wunsch · 9-teiliges Vorzelt · doppelter Faulstreifen mit Vario-Spannsystem (siehe Seite 25) · 28 mm Stahlrohrgestänge · Dachüberstand vorne mit Hohlsäumen und Gestänge · 240 - 300 cm Zelttiefe · Hohlsäume für Verandastangen ringsum · Sturmleisten ringsum · extra starke Reißverschlüsse abgedeckt (siehe Seite 25) · Dachnähte überschweißt · Abgedeckte Gardinenführung, Befestigung mit Gardinenrollen · Silber-Reflektor-Dach · Easy Clip-System · 10 Jahre Nahtgarantie · NEU Keder für Sonnendach

VORDERWAND: Polyestergerewebe mit PVC-Beschichtung · vom Dach abnehmbar (mit Veranda-Effekt) · 3 Zeltglasfenster mit Gardinen und Fensterklappe · das rechte und linke Vorderwandfenster lässt sich durch Reißverschlüsse öffnen · Türe versetzbar, Rundbogeneingang · mit Stalltür-Effekt · Hochentlüftung mit Klappen · senkrechte Hohlsäume für Gestänge, mit Klettband verschließbar (6 Stück) · Zeltklapptüre

SEITENWÄNDE: Polyestergerewebe mit PVC-Beschichtung · vom Dach abnehmbar · 1 Eingangstüre, kann rechts oder links eingesetzt werden · Moskitofenster, Glasklappe und Trevira/PVC-Fensterklappe jeweils mit Reißverschluss

SONDERZUBEHÖR: Seitenanbau rechts 120 x 240 cm, Anbringung mit Doppelkeder-schienen, so dass Seitenwand als Trennwand stehen bleiben kann · 32 mm Alu- oder Stahlrohrgestänge



SIE HABEN DIE WAHL:
Gestalten Sie aus 3 verschiedenen Farben und 2 Formen.

CAMPING SPASS DER SUPERLATIVE!



Fensterblende durchgängiger Bogen (Form A), Farbe Bordeaux



Azur
Form A



Granit
Form B



Bordeaux
Form A

3 Farbvarianten, 2 Formen *

* Fensterblende Form A: durchgängiger Boden, Form B: gerade Form



Seitenanbau und Fensterblende gerade (Form B), Farbe Granit

HERZOG-VORZELTE FÜR PREMIUM CAMPER!

Nach oben gibt es keine Grenzen. Unsere High-Class Vorzelte brillieren durch innovatives Design und beste Qualität – für Ihren Camping-Spaß der Superlative. Nutzen Sie unseren Profi Aufbau-Service.





DIE WICHTIGSTEN VORZÜGE AUF EINEN BLICK...

DAUERENTLÜFTUNG

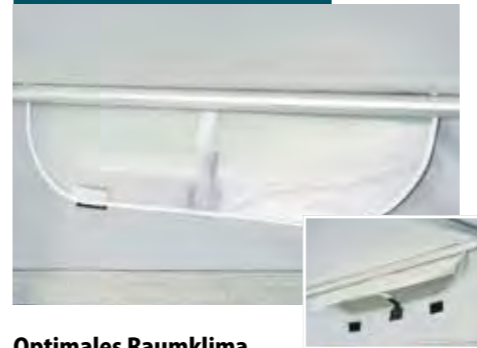

Optimales Raumklima
Durchdachte Vorderwand Dauerentlüftung. Hier geöffnet und geschlossen (kleine Abb.) gezeigt. **Serie** (Ausführung bei der Sturmvariante abweichend.)

STURMLASCHEN



Stabilität
Robuste Sturmlaschen verleihen dem Zelt auch bei starkem Wind die notwendige Stabilität und Standfestigkeit. **Art.-Nr. 723396**

BODENBESpannung



Vario-Spannsystem
Die ausgeklügelte Bodenabspannung mit dem praktischen Vario-Spannsystem sorgt für gute Abspannung der Vorzeltwände ohne störende Wellen. **Serie**

DETAILS, DIE BEGEISTERN

PANORAMA-FENSTER



Alles im Blick
Großes Panorama-Verandafenster mit Qualitäts-Reißverschluss zum komfortablen Öffnen des Fensters. **Serie** (für beide äußeren Fenster in der Vorderwand)

MOSKITO-WECHSELFENSTER



Einfach praktisch
Mit dem praktischen Moskitowechselfenster haben die Plagegeister keine Chance. **Art.-Nr. 723356**

KÜCHENFENSTER



Großzügig
Das großzügige Küchenfenster setzt bei einer Höhe von 1,20 m an. So hat man vor dem Fenster noch viel wertvolle Wand und Stellfläche für die Kücheneinrichtung. **Art.-Nr. 723355**

ABDECKUNG

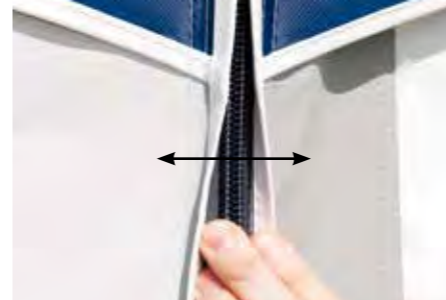

Perfekt verarbeitet
Die Abdeckung der Reißverschlüsse sorgt für optimalen Schutz vor Verschmutzung und sieht zudem elegant aus. **Serie**

SEITLICHES DACH



Ringsumlaufend
Seitliches Dach ringsumlaufend mit neuer 4-fach-Ausspannung (DBGM). **Art.-Nr. 723320**

RUNDBOGEN-ZELTKLAPPTÜR

Einfach praktisch
Die praktische Zeltklapptüre sorgt für mehr Komfort und Wohnlichkeit und das **serienmäßig!**



SEITLICHE MOSKITOFENSTER



RUNDUM GESCHÜTZT
Praktisch: die seitlichen Moskitofenster mit Zeltglasabdeckung und Verdunklungsklappe. **Serie**

GARDINENBEFESTIGUNG



Clever durchdacht
Die clevere Gardinenbefestigung sorgt für einen optimalen Halt und eine perfekte Optik. **Serie**

NEU
Übergardine mit Schiebvorrichtung gegen Aufpreis möglich





VARIUS GESTALTUNGSMÖGLICHKEITEN IM DETAIL...

BITTE MESSEN SIE IHREN WOHNWAGEN

- A _____ cm
- C _____ cm
- D _____ cm

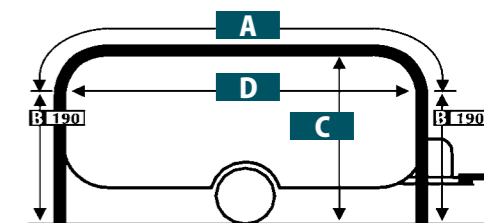

VORDERWAND ab Zeltlänge 361 cm

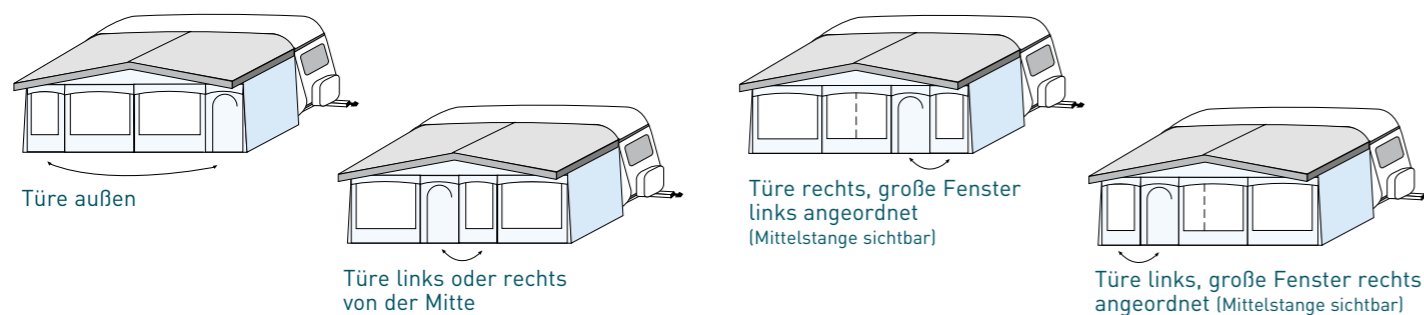

ZELTTIEFE

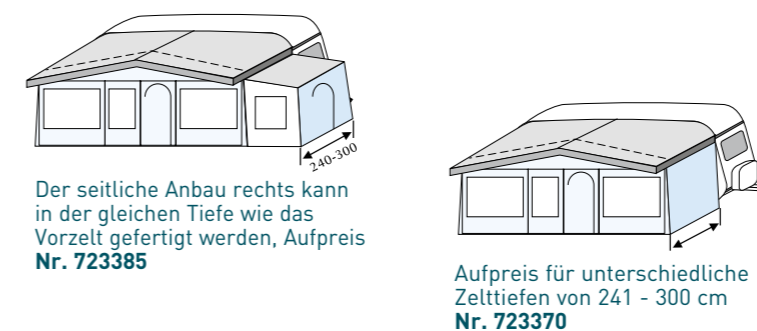

DACHFORM

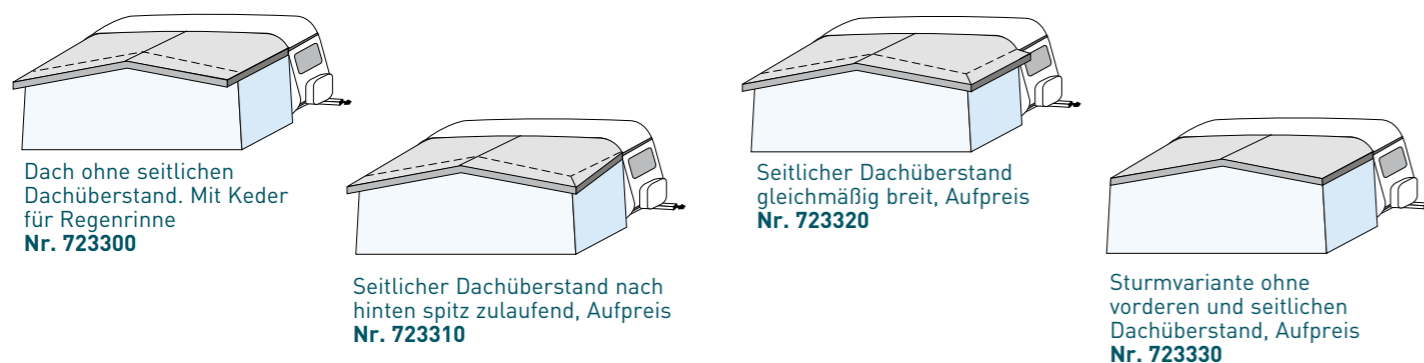

FENSTERBLENDE

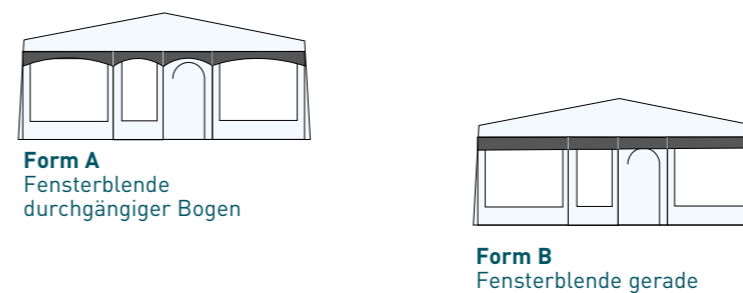

SEITENWAND GESTALTUNGSMÖGLICHKEITEN

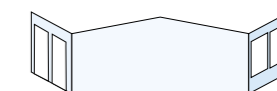

2 Türen in linker, 2 Fenster in rechter Seitenwand (serienmäßig)

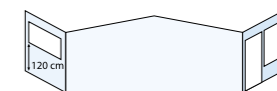

1 Küchenfenster in Seitenwand, Aufpreis, **Nr. 723355**

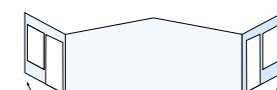

Je 1 Tür und 1 Fenster in linker und rechter Seitenwand. Wechselbar (serienmäßig)

Sollten Sie einen festen Fußboden haben, so geben Sie uns bitte die Maße an, wir können dann das Zelt nach den Fußbodenmaßen genau herstellen.

HERZOG® VORZELT AEROLIGHT 390



VORTEIL:
Lüftung kann auch bei Regen geöffnet bleiben



Vordach mit verschließbarer Hochentlüftung



IM VORTEILS-PAKET ENTHALTEN:

AUSFÜHRUNGEN: Polyester RipStop, extra stark mit PU-Beschichtung, Wassersäule 5000 mm · Nahtversiegelt · Packmaß: ca. 95 x 45 x 45 cm · Robuste Schläuche, die Hauptschläuche werden über ein zentrales Ventil gefüllt (Einkammer-System „Easy-Fill“) · Abspannbare, seitliche Regenschutzecken · Guter, ebenerdiger Zugang bei den Eingängen · Innentiefe 240/260 cm · Breite 390 cm

FRONTGESTALTUNG: 2 Eingangstüren **ausen:** ausstellbar und aufrollbar, Folienfenster mit Abdeckung und einer Innen-Gaze-Türe zur optimalen Belüftung · Ein Folienfenster mit Verdunkelung · 1 Eingangstüre **mittig:** Fenster mit Klappe

SEITENWÄNDE: Auf beiden Seiten je ein Folienfenster mit Innenverdunkelung, Gaze-Einsatz und Außenabdeckung plus Eingangstüre

SERIENZUBEHÖR: Packtasche · Heringe · Abspannlinien · Manuelle Luftpumpe

SONDERAUSSTATTUNG: Zusatzluftschlauchset · Zusatzluftschlauchset Gr. 02 (2 lange Schläuche und ein kurzer Schlauch) für die Dachfläche · einzeln aufgeblasen

DER CLOU:

LUFTSCHLÄUCHE mit Einkammer-System statt GESTÄNGE.

UNSER PREISGÜNSTIGES EINSTEIGERZELT – SPIELEND LEICHT AUFZUBAUEN!



Das neue Einkammer-System Easy-Fill

Die serienmäßigen Schläuche werden über ein zentrales Ventil gefüllt. Die ebenfalls serienmäßige Doppel-Hub-Pumpe wird an dieses Ventil angebracht und mit wenigen Hüben kann das Vorzelt errichtet werden. Jeder Schlauch durch Sicherheitsventil separat abstellbar.

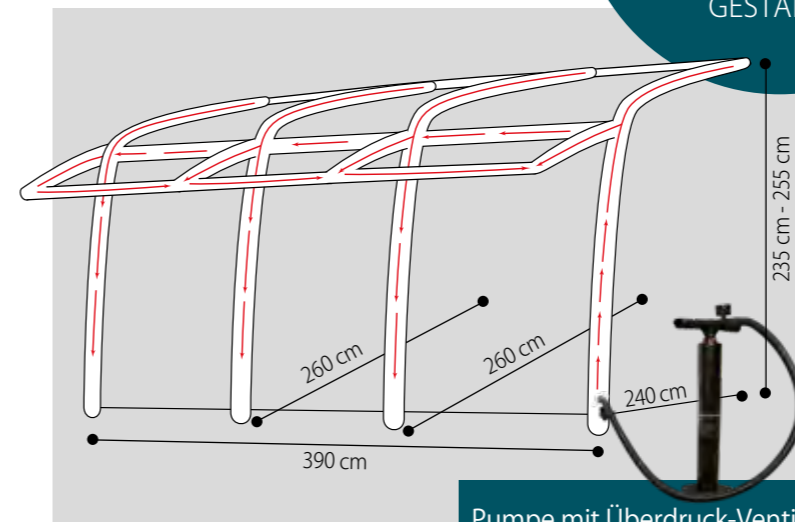

Pumpe mit Überdruck-Ventil



Großzügiger Innenraum, innen liegendes Schlauchsystem

HERZOG® VORZELT AEROLIGHT 290



IM VORTEILS-PAKET ENTHALTEN:

AUSFÜHRUNGEN: Polyester RipStop, extra stark mit PU-Beschichtung, Wassersäule 5000 mm • Nahtversiegelt • Packmaß: ca. 85 x 37 x 37 cm • Hauptschläuche werden über ein zentrales Ventil gefüllt (Einkammer-System „Easy-Fill“) • Abspannbare, seitliche Regenschutzzecken • Guter, ebenerdiger Zugang bei den Eingängen • Innentiefe 240/260 cm • Breite 290

FRONTGESTALTUNG: eine Eingangstüre, ausstellbar und aufrollbar, Folienfenster mit Abdeckung und einer Innen-Gaze-Türe zur optimalen Belüftung • Ein Folienfenster mit Verdunkelung

SEITENWÄNDE: Auf beiden Seiten je ein Folienfenster mit Innenverdunkelung, Gaze-Einsatz und Außenabdeckung plus Eingangstüre

SERIENZUBEHÖR: Packtasche • Heringe • Abspannleinen • Manuelle Luftpumpe

SONDERAUSSTATTUNG: Zusatzluftschlauchset Gr. 01 (2 lange Schläuche) für die Dachfläche • einzeln aufgeblasen

FREIHEIT ENTDECKEN: DIESE NEUARTIGE KONSTRUKTION BIETET ALLE VORZÜGE EINES HERKÖMMLICHEN VORZELTES.

Das neue Einkammer-System Easy-Fill

Die serienmäßigen Schläuche werden über ein zentrales Ventil gefüllt. Die ebenfalls serienmäßige Doppel-Hub-Pumpe wird an dieses Ventil angebracht und mit wenigen Hieben kann das Vorzelt errichtet werden. Jeder Schlauch durch Sicherheitsventil separat abstellbar.

DER CLOU:
LUFTSCHLÄUCHE
mit Einkammer-
System statt
GESTÄNGE.

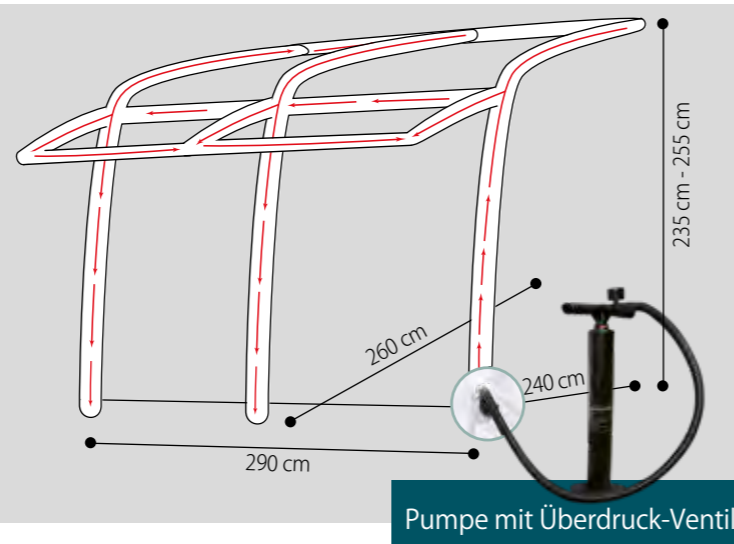

AEROLIGHT 290 CHECK:

- EINFACHER AUFBAU
- VERBESSERTE WINDSTABILITÄT
- INTEGRIERTES 1-KAMMER-SYSTEM
JEDER SCHLAUCH DURCH SICHERHEITSENTIL SEPARAT ABSTELLBAR
- AUFBLASBARES INNENGERÜST UND VORDACH



Fenster und Moskitoschutz jeweils hochrollbar



Vordach mit Luftschlauch-System

HERZOG® VORZELT HOLIDAY TYP 400 + 320



holiday
HERZOG for your

T@B



SONNENDACH

AUSFÜHRUNGEN TAB 400 TIEFE 240

Qualitätsspezifikation:

- Airtex-Qualität Gruppe 3G
- Gestänge, Heringe, Spannleinen, Packsack
- 1 Bogengestänge



NEU
mit abnehmbaren Seitenteilen

TAB 400 + 320:

Spezial PVC
Radblende
und Bodenschürze
serienmäßig.

MACHEN SIE EINFACH MAL HOLIDAY(S) ...

AUSFÜHRUNGEN HOLIDAY 400

Qualitätsspezifikation: Dach und Seitenwände aus Tencate WR 18
• Bögen im Hohlraum mit Reißverschlüssen
• Vorderwand: Airtex, vom Dach abnehmbar und als Veranda abklappbar, Eingangstür, Sturmleiste
• Seitenwände: Jeweils ein Fenster mit Moskitolüftung, Fensterklappen, Sturmabspannung
• Gestänge: Rundbogen 28 mm Alu, Dachstangen 25 mm Alu
• Heringe, Sturmleinen
• Erdstreifen: Polyestergerewebe mit PVC-Beschichtung



Geöffnete Vorderwand und Seitentür

AUSFÜHRUNGEN HOLIDAY 320

Vorzelt auch für T@b-Offroad passend
• Dach und Seitenwände aus Tencate WR 18
• Bögen im Hohlraum mit Reißverschlüssen
• Vorderwand: Airtex, vom Dach abnehmbar und als Veranda abklappbar, Rundbogeneingangstür (Stalltür-Effekt), Moskitolüftung im Giebel mit Klappe, Sturmleiste
• Seitenwände: Jeweils ein Fenster mit Moskitolüftung und von innen bedienbare Jalousien, Fensterklappen, Sturmleiste
• Gestänge: 28 mm Alugestänge mit 5 Dachstangen
• Heringe, Spannleinen
• Erdstreifen: Polyestergerewebe mit PVC-Beschichtung

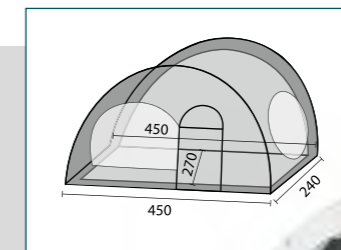

Geöffnete Vorderwand

HERZOG® SONNENDACH VARIABELLA

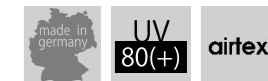

SONNENDACH
direkt am Wohnwagen befestigt.
Links...

SONNENDACH
VARIABELLA UND UNIVERSAL:
FÜR VORZELT UND
WOHNWAGEN GEEIGNET!

SONNENSCHUTZ LEICHT GEMACHT
Was den universellen Einsatz anbelangt, stellt unser Variabella Sonnendach aus wasserdichtem Airtex alles in den Schatten. Das Sonnendach kann direkt in die Kederleiste des Wohnwagens eingeschoben werden. Es kann aber auch passgenau mit Ösen am Vorzelt angebracht werden. Vor dem Keder ist ein Verstärkungsband aufgenäht, in welches Ösen eingesetzt werden können. Möglich ist auch die Anbringung mit optionalen Doppel-Keder-schienen (erhältlich als Zubehör), wenn das Vorzelt mit einem Keder an der Dachvorderkante ausgerüstet ist.

Je nach Größe kann das das Sonnendach links oder rechts oder mittig eingezogen werden. Sie bestimmen die Größe des Sonnen- und Wetterschutzes. Das Sonnendach ist sehr leicht und klein im Packmaß. Die Tiefe beträgt 230 cm.

ZUBEHÖR: 3 Aufstellstangen Ø 22mm • Abspannleinen und Heringe

SONNENDACH
**VARIABELLA UND
UNIVERSAL**
aus wasserdichtem
AIRTEX

**SONNENSCHUTZ
LEICHT GEMACHT!**



Sonnendach **am Vorzelt** befestigt

SONNENDACH UNIVERSAL

WOHNWAGEN- UND REISEMOBIL-VORDACH

Schnell und einfach aufzubauen. Geringes Gewicht & kleines Packmaß begeistern den Reisecamper. Airtex-Qualität, Gruppe 3G. 3 Aufstellstangen (ab 300 cm), teleskopierbar von 1,80 – 2,60 m, Heringe, Spannleinen inklusive.

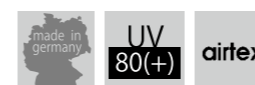

Sonnendach **rechts** eingezogen ...



... oder Sonnendach **mittig**



Als seitliches Wohnwagendach ...



oder als Dach für das Vorzelt

HERZOG® SONNENDACH EASY SUN



IM VORTEILS-PAKET ENTHALTEN:

AUSFÜHRUNGEN: Hochwertiges Polyestergewebe mit Beschichtung · Extra verstärkte Ösen · Hochwertiger Textilkeder für besonders einfachen Einzug in die Kederleiste · Silber-Reflektor-Dach, siehe Seite 82 · Tiefe in der Mitte ca. 300 cm, Tiefe an den Seiten bis 240 cm.

ZUBEHÖR: Drei Abspannurtge zur variablen Sonnendachabspannung, abnehmbar mit Heringen · Drei höhenverstellbare Aufstellstangen, 22mm Stahl

KLICK + FERTIG

Genießen Sie einen mühelosen und einfachen Aufbau mit unserem **GURT-CLIP** an den Spannbändern. **Und das serienmäßig**

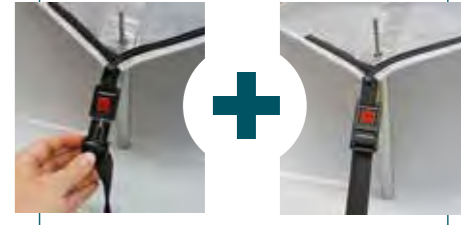

ALLE PREISE UND MASSE
finden Sie in unserer separaten Preisliste.

IHR LIEBLING FÜR SONNIGE SOMMERTAGE!

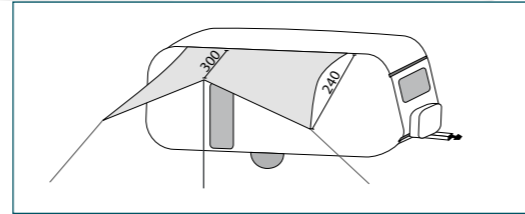

Sonnendach mit 3 höhenverstellbaren Aufstellstangen

HERZOG® SONNENDACH SOLARIS

VARIABLE DER SONNE ENTGEGEN:

Maximale Flexibilität
und optimaler
Sonnenschutz.



SEITENWAND ABNEHMBAR

IM VORTEILS-PAKET ENTHALTEN:

AUSFÜHRUNGEN: Polyestergewebe mit Beschichtung · Silber-Reflektor-Dach, siehe Seite 82 · extra starke Reißverschlüsse · Hohlsäume im Dachfirst · Tiefe 335 cm (Dach) und 235 cm (Seiten)

SEITENWAND: Hohlsäume an den Seitenwänden · Ecken im unteren Bereich ausstellbar · Material: Airtex, leicht, abwaschbar, verrutschungsbeständig · Befestigung mit Reißverschluss

ZUBEHÖR: Drei teleskopierbare Aufstellstangen, Heringe und Abspannleinen.

SONDERZUBEHÖR: Zusatzgestänge „Sturmbandset Solaris“



Die unteren Ecken der Sonnendach-Seitenteile können nach innen oder außen gestellt werden

Höhenverstellbare Aufstellstangen einfach in der Handhabung zu bedienen

OPTIMALER SONNENSCHUTZ!



STURMBAND-SET

„Solaris“ erleichtert die Abspannung durch spezielle Zeltabspanngurte.

(Sturmbandset „Solaris“ ist nicht im Lieferumfang enthalten)

Maximale Flexibilität für optimalen Sonnenschutz. Das innovative Sonnendach „Solaris“ bietet viele Möglichkeiten und ist besonders variabel aufbaubar.

Ganz gleich ob Morgensonne oder Mittagshitze, je nach Sonneneinfall kann das Dach aufgestellt oder abgesenkt und mit oder ohne Seitenteile aufgebaut werden. „Solaris“ spendet einen ganzen Urlaub lang kühlen Schatten für erholsame Sonnenpausen.



Mit Seitenwänden Ecken eingeklappt; Giebel nach unten gezogen. Größerer Schutz vor Sonne und Wind.

Ohne Seitenwände Giebel nach oben aufgestellt

HERZOG® SONNENDACH BERMUDA



SEITENWAND
ABNEHMBAR

NEU:
Moskitonetz in Seitenwand
mit Folienklappen

AUSFÜHRUNGEN: Polyestergewebe mit Beschichtung • Silber-Reflektor-Dach • extra starke, abgedeckte Reißverschlüsse • Hohlsäume im Dachfirst • Sturmleisten • Moskitonetz in den Seitenwänden • Je Seitenwand 3 schließbare Hohlsäume für senkrechte Stangen • Zelttiefe 235 cm

VORDERWAND: (nur in Verbindung mit Komplettgestänge montierbar) • 1 Moskitofenster (links) mit Außenklappe • 2 Zeltglasfenster • Rundbogeneingang mit Stalltür-Effekt • Material: Airtex, leicht, abwaschbar, verrottungsbeständig • Befestigung mit Reißverschluss

ZUBEHÖR: Drei Aufstellstangen, Heringe und Spannleinen • Sonderzubehör: Vorzeltgerüst in Stahl oder Alu. Die erforderliche Größe richtet sich nach dem Umlaufmaß Ihres Wohnwagens. Durch die zusätzliche Vorderwand wird das Bermuda zu einem kompletten Vorzelt.

ZIPP OFF:

Die Seitenteile lassen sich easy durch Reißverschluss abnehmen.



PRAKTISCH: SONNEN- UND REGENSCHUTZ

SONNENSCHUTZ „SUN-TARP“

Multifunktional einsetzbar durch das Plus an Flexibilität. Das innovative Gewebe sorgt für einen perfekten Schutz vor blendenden Sonnenstrahlen und taucht den Innenraum in ein angenehm warmes Licht. Kann als Sonnendach links und rechts ausgestellt werden.

- Flexibler, individueller Einsatz
- Perfekte Luftzirkulation
- Licht wird gebrochen

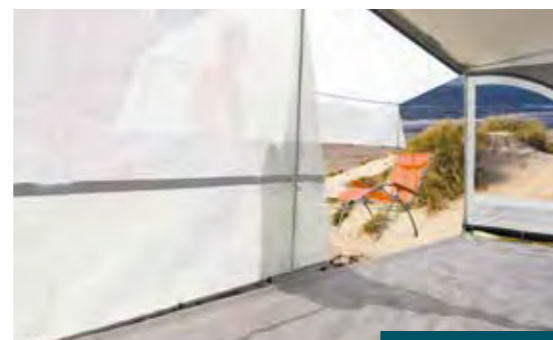

Innenansicht



Vorderwand linke Seite offen mit Trennwand



Mit geschlossener Vorderwand (optional)

HERZOG® TEILZELT KAPRUN DC



DENKEN SIE AN DAS **WINTERPAKET FÜR KAPRUN UND ZÜRICH:**
Wir empfehlen Gardinen für das Glasfenster sowie Zusatzgestänge



HOCHWERTIGES WINTER- UND GANZJAHRESZELT

HOCHWERTIGES WINTER- UND GANZJAHRESZELT

Die Vorderwand der Größen 150 und 200 hat ein Glasfenster. Größe 280 wird mit zwei Glasfenstern geliefert. In der linken und rechten Seitenwand ist jeweils eine Rundbogentüre mit Stalltür-Effekt eingearbeitet. Einzug des Zeltes am Wohnwagendach. Ab der Größe 280 sind, wie abgebildet, zusätzlich zwei Reißverschlüsse zum Hochrollen bzw. zum Ausstellen eingnäht.

Extra hohe Brüstung für große Schneehöhen.



Mit 1 Fenster erhältlich in den Größen: 150 x 150 cm und 200 x 150 cm

TEILZELT ZÜRICH DC



OPTIONAL: VORDACH-VERSTÄRKUNGSPLATTE „AQUA-STOPP“



STURMBAND-VORRÜSTUNG:

Extra hohe Brüstung für hohe Schneehöhen.

GANZ SCHNELL AUFGEBAUT

WINTER- UND GANZJAHRESZELT IN SOLIDER QUALITÄT

Das Modell Zürich ist schnell aufgebaut. Das überstehende Dach schützt Seiten- und Vorderwand. In der Vorderwand ist ein Zeltglasfenster eingnäht, bei den Größen 240, 270 und 340 sind jeweils zwei Zeltglasfenster eingnäht. In der linken und rechten Seitenwand ist jeweils eine Rundbogentüre mit Stalltür-Effekt eingearbeitet. Die Größen 270 und 340 haben eine hochrollbare Vorderwand. Die Größe 340 wird mit einem 28 mm Durchmesser Dreibeingestänge geliefert. Die Dachnähte sind überschweiß.



Mit 1 Fenster erhältlich in den Größen: 150 x 150 cm und 200 x 150 cm

HERZOG® TEILZELT MERAN DC



OPTIONAL: VORDACH-VERSTÄRKUNGSPLATTE „AQUA-STOPP“

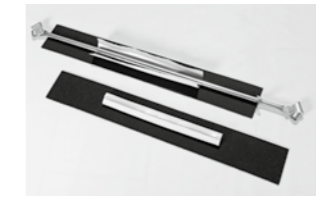

IM VORTEILS-PAKET ENTHALTEN:

AUSFÜHRUNGEN: seitliches Vordach
 • Dachüberstand vorne mit Hohl säulen und Gestänge
 • extra starke Reißverschlüsse abgedeckt
 • Dachnähte überschweißt
 • Abgedeckte Gardinenführung
 • Multifunktionsabspannung zur außen- oder innenliegenden Abspannung der Vorzeltwände
 • Silber-Reflektor-Dach
 • Extra hohe Brüstung für große Schneehöhen

VORDERWAND: Polyestergewebe mit PVC-Beschichtung
 • 1 bzw. 2 Zeltglasfenster mit Gardinen
 • Fensterklappen mit Reißverschluss schließbar
 • ab Gr. 270 abnehmbar (mit Veranda-Effekt)
 • Sturmleiste und Hohl säume unter den Fenstern

SEITENWÄNDE: Polyestergewebe mit PVC-Beschichtung
 • Rundbogen-Eingangstür links und rechts mit Stalltür-Effekt
 • Doppelschaumstoffwulst mit Anpressstange
 • Hochentlüftung linke und rechte Seitenwand
 • 25 mm Stahlrohrgestänge bei Gr. 200 - 270, 2-beinig
 • 28 mm Stahlrohrgestänge bei Gr. 340 + 400, 3 beinig

INKLUSIVE:

Bewährte Qualität
 und individuelle
 Gestaltungsvielfalt!



KOMFORTABLES GANZJAHRESCAMPING



HERZOG® TEILZELT ST. MORITZ DC

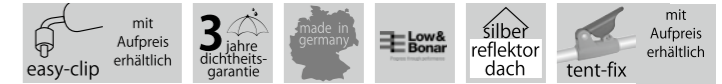

IM VORTEILS-PAKET ENTHALTEN:

AUSFÜHRUNGEN: ringsumlaufendes Vordach · 5-teiliges Vorzelt, 450 cm 7-teilig · Dachüberstand vorne mit Hohl-säumen und Gestänge · extra starke Reißver-schlüsse abgedeckt · Sturmleisten ringsum · Dachnähte überschweißst · abgedeckte Gardinenführung · doppelter Faulstreifen · Silber-Reflektor-Dach, siehe Seite 82 · Extra hohe Brüstung für große Schneehöhen

VORDERWAND: Polyestergewebe mit PVC-Beschichtung · Vorderwandelemente vom Dach abnehmbar · 2 oder 3 Zeltglasfenster mit Gardinen und Fensterklappen. Ab Größe 300: 1 Türe und 2 Fenster. Hohlsäume für Veranda-stangen. **Ab der Größe 450:** 3 Fenster und 1 Türe, beliebig tauschbar. Die 2 größeren Vorderwand-Fenster können durch einen zusätzlichen Veranda-Reißverschluss schnell und bequem, separat geöffnet werden.

SEITENWÄNDE: Polyestergewebe mit PVC-Beschichtung · rechts und links vom Dach abnehmbar · Eingangstüren rechts und links · je 1 Zeltglasfenster mit Moskitolüftung abgedeckt durch Zeltgasklappe und PVC-Klappe · Zwangsentlüftung mit variabler Abdeckhaube · Doppelschaumstoffwulst mit Sturmstange · **NEU:** Größe 250 cm: 3-beiniges Stahlrohrgestänge 28 mm · Größe 300 - 550 cm: 28 mm Stahlrohrgestänge, 3-beinig

TOPP:
Als Reisevorzelt,
Wintervorzelt und
als Ganzjahreszelt
geeignet!

VIELSEITIG WIE KEIN ANDERES!

VORDACH-VERSTÄRKUNGSPLATTE „AQUA-STOPP“

Das Zusatzgestänge für den vorderen Dachüberstand sorgt für zusätzliche Spannung und bietet mehr Schutz bei starkem Regen und Schnee.

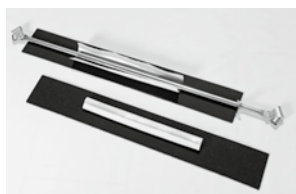

Mit geschlossenen Fensterklappen

DAS PASST IMMER:

Eingezogene Seite mit seitlichem Dachüberstand nach hinten spitz zulaufend.

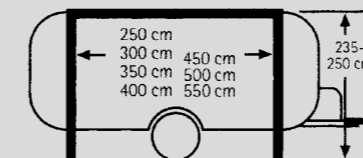

Oben eingezogen

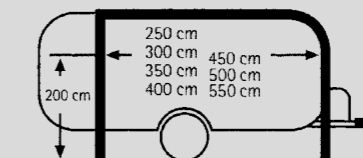

Rechte Seite eingezogen
Aufpreis

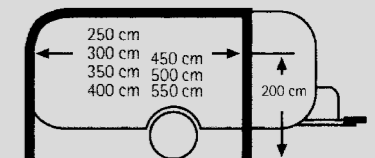

Linke Seite eingezogen
Aufpreis

HERZOG® TEILZELT VIERJAHRESZEITEN OPTIMA DC



ALLE GESTALTUNGSMÖGLICHKEITEN

finden Sie auf der nächsten Seite!

IM VORTEILS-PAKET ENTHALTEN:

AUSFÜHRUNGEN: ringsumlaufendes Vordach • 5- bis 9-teiliges Vorzelt • doppelter Faulstreifen mit Vario-Spannsystem (siehe Seite 25) • 28 mm Stahlrohrgestänge • Hohlsäume für Verandastangen ringsum • Sturmleisten ringsum • Bodenabspannung Vario-Spannsystem (siehe Seite 25) • Top Neu! Dachüberstand vorne verstärkt mit Sandwich-Platten und Gestänge • extra starke Reißverschlüsse abgedeckt • Dachnähte überschweißt • Abgedeckte Gardinenführung • 10 Jahre Nahtgarantie (siehe Seite 82)

VORDERWAND: 4-teilig (ab 361 cm Zeltlänge) • Treviragewebe mit PVC-Beschichtung • vom Dach abnehmbar (mit Veranda-Effekt) • 3 Zeltglasfenster (ab 361 cm Zeltlänge) mit Gardinen und Reißverschlüssen zum Öffnen (beide Außenfenster) • mit Fensterklappen • Türe versetzbar (ab 361 cm) • mit Zeltklapptüre

SEITENWÄNDE: Polyestergerewebe mit PVC-Beschichtung • rechts und links vom Dach abnehmbar • bis 219 Zelttiefe mit Rundbogentüre • Doppelschaumstoffwulst mit Sturmstange • 1 Eingangstüre (kann rechts oder links eingesetzt werden) und 1 Moskitofenster mit Zeltglasklappe und PVC-Klappe (ab 220 cm Zelttiefe) • Zwangs-entlüftung mit variabler Abdeckhaube

SONDERZUBEHÖR: Zelttiefe auf Wunsch • 32 mm Alu- oder Stahlgestänge

FÜR PREMIUM-CAMPER!



Seitliches Dach, Farbe Bordeaux

WILKOMMEN IN DER HERZOG LUXUS-KLASSE

Unsere komfortablen Premium Teilzelte brillieren durch

- raffinierte Details
- innovatives Design
- Funktionalität und
- beste Qualität



Größe 200-360cm, Farbe Granit

HERZOG® OPTIMA IM DETAIL

VARIUS IM DETAIL



PERFEKTION
BIS INS
KLEINSTE
DETAIL ...

RUNDBOGEN- ZELTKLAPPTÜR



Einfach praktisch
Die praktische Zeltklapptüre sorgt für mehr Komfort und Wohnlichkeit und das **serienmäßig!**



LÜFTUNGSHUTZE



Innovativ
Durch die innovative Teleskopmechanik lässt sich die Lüftungshutze mit Außenstange schnell und sicher regulieren. **Serie**

STURMLASCHEN

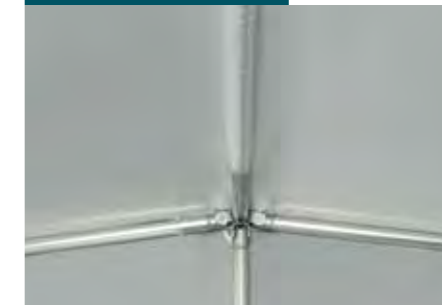

Stabilität
Robuste Sturmlaschen verleihen dem Zelt auch bei starkem Wind die notwendige Stabilität und Standfestigkeit. **Art.-Nr. 723396**

BODENBESPANNUNG



Vario-Spannsystem
Die ausgeklügelte Bodenabspannung mit dem praktischen Vario-Spannsystem sorgt für gute Abspannung der Vorzeltwände ohne störende Wellen. **Serie**

DETAILS, DIE BEGEISTERN

DACHÜBERSTAND



Gut gerüstet
Vorne verstärkt mit Sandwich-Platten und Gestänge, damit sich keine Wassersäcke bilden. **Serie**

MOSKITO-WECHSELFENSTER



Einfach praktisch
Das feinmaschige Moskitowechselfenster in der Vorderwand schützt vor den lästigen Plagegeistern und sorgt so für einen angenehmen Komfort. **Art.-Nr. 723356**

ABDECKUNG

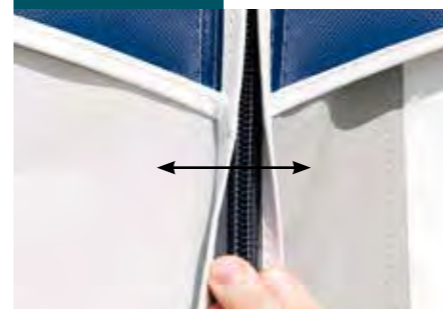

Perfekt verarbeitet
Die Abdeckung der Reißverschlüsse sorgt für optimalen Schutz vor Verschmutzung und sieht zudem elegant aus. **Serie**

PANORAMAFENSTER

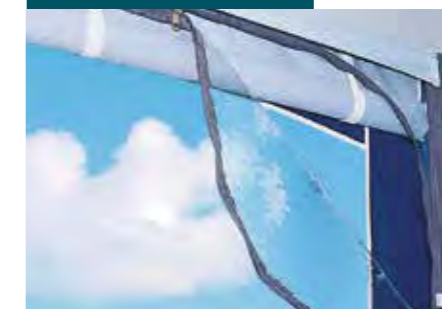

Großzügig
Das großzügige Veranda-Panoramafenster (für beide großen VW-Fenster) lässt sich mit dem hochwertigen Qualitäts-Reißverschluss bequem öffnen. **Serie**



GARDINEN-BEFESTIGUNG
Optimaler Halt und perfekte Optik. **Serie**



NEU:
Übergardine mit Schiebevorrichtung!



MOSKITOFENSTER
Rundum praktisch sind die seitlichen Moskitofenster mit Zeltglasabdeckung und Verdunklungsklappe. **Serie**



Doppel-Andruckpolster für die Seitenwand. **Serie**

VORDERWANDGESTALTUNG

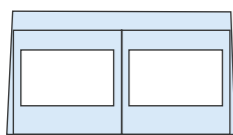

2 Fenster, 200 - 360 cm Zeltlänge
Nr. 723480

VORDERWAND-GESTALTUNGSMÖGLICHKEITEN

– ab Zeltlänge 361 cm –

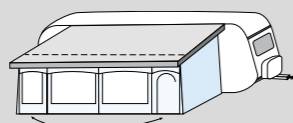

Türe rechts oder links außen

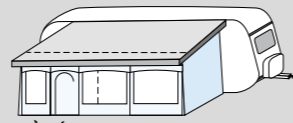

Türe links, große Fenster links (Mittelstange sichtbar)

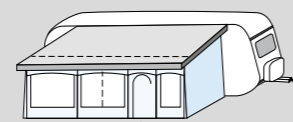

Türe rechts, große Fenster links (Mittelstange sichtbar)

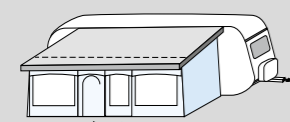

Türe links oder rechts von der Mitte

SEITENWAND-GESTALTUNGSMÖGLICHKEITEN



Rundbogentüren rechts und links bis Zelttiefe 219 cm

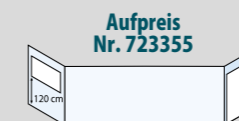

1 Küchenfenster in Seitenwand ab 220 cm Tiefe

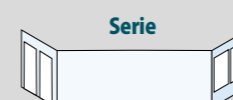

2 Türen in linker, 2 Fenster in rechter Seitenwand ab 220 cm Tiefe



Je 1 Tür und 1 Fenster in linker und rechter Seitenwand. Wechselbar ab 220 cm Tiefe

HERZOG® DAUERSTANDZELT ENGADIN DC/PLUS DC



NEU:
Seitenwand tauschbar!



IM VORTEILS-PAKET ENTHALTEN:

AUSFÜHRUNGEN: Pultdach mit ringsumlaufendem Vordach • Dachüberstand vorne und seitlich mit Hohlsäumen und Gestänge • 10-teiliges Vorzelt (Vorzelt 7-teilig + Rückwand 3-teilig) • extra starke Reißverschlüsse abgedeckt • Sturmleisten und Hohlsäume unter den Fenstern • 3-teilige Rückwand, verschließbar • Doppel-Kederschiene • freistehend verleimte Holzkonstruktion 6 x 6 cm oder optional Aluminium-Profil 40 x 40 mm • oder optional freistehend, mit 32 mm Stahlgestänge • doppelter Faulstreifen • 7 Dachstangen • Nahtfreies Dach • abgedeckte Gardinenführung • Silber-Reflektor-Dach, siehe S. 82

VORDERWAND: Polyestergewebe mit PVC-Beschichtung • Vorderwandelemente vom Dach abnehmbar • Türen und Fenster beliebig anordbar – 1 Türe und 3 Zeltglasfenster mit Gardinen und Fensterklappen • **Neu:** Die beiden größeren Fenster können durch einen zusätzlichen Veranda-Reißverschluss schnell und bequem separat geöffnet werden.

SEITENWÄNDE: Polyestergewebe mit PVC-Beschichtung • rechts und links vom Dach abnehmbar • links und rechts Eingangstüre mit Rundbogen-Reißverschluss • je ein Zeltglasfenster mit Moskitolüftung, Zeltglasfensterabdeckung und PVC-Fensterklappe • Zwangsentlüftung mit variabler Abdeckhaube • Zelttiefe 250 cm



ALLE INDIVIDUELLEN LÖSUNGEN

finden Sie auf der nächsten Seite!

KOMPROMISLOSE QUALITÄT!



Mit geschlossenen Fensterklappen & Veranda Effekt

4 ATTRAKTIVE GRÖSSEN:

Alle Teile in der Rückwand sind beliebig austauschbar und setzen somit einen ganz neuen Raum-Standard. Überzeugen Sie sich von hochwertigen Materialien und der kompromisslosen Qualität.



Als Sonnendach

HERZOG® DETAILS ENGADIN DC/PLUS DC



**KOMPROMISSLOS
INDIVIDUELL!**

ALLE TEILE IN DER RÜCKWAND BELIEBIG TAUSCHBAR

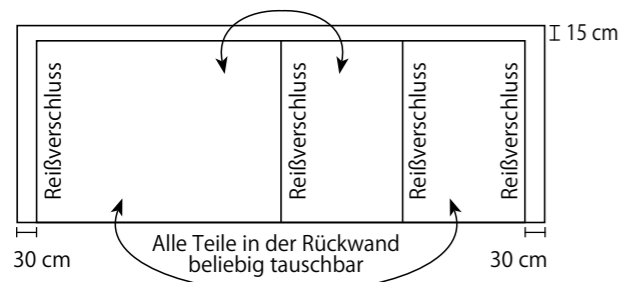

NEU:
SIE KÖNNEN
DIE ZELTSEITENWAND
TAUSCHEN!



INDIVIDUELLE LÖSUNGEN

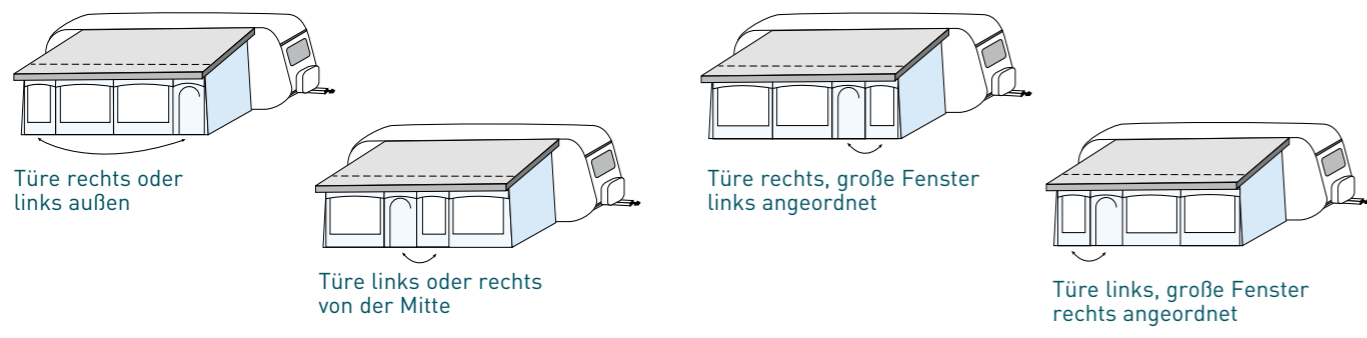

MIT HOLZ- ODER ALUMINIUMKONSTRUKTION ODER MIT STAHLGESTÄNGE



VERLEIMTES HOLZ
mit Aluwinkel, 40 x 40 mm
mit 7 Dachstangen, 60 x 80 mm



STABILES ALUGESTÄNGE
40 x 40 mm



STABILES STAHLGESTÄNGE
ø 32 mm



VORDACHKONSTRUKTION



**SCHAUMSTOFF-
WULST**
zur Abdichtung, **Aufpreis**



**ZELTGLAS-
FENSTERABDECKUNG**
und PVC-Fensterklappe

KOMPROMISLOSE QUALITÄT!



**3-TEILIGE
RÜCKWAND**
mit Schaumstoff-
wulst



Holzkonstruktion



Stahlkonstruktion

HERZOG® DAUERSTANDZELT WALDENBURG DC



IM VORTEILS-PAKET ENTHALTEN:

QUALITÄT DOMINIERT EINDEUTIG: Top-Stabilität durch das 40 x 40 mm starke Aluminiumgestänge oder das 60 x 60 mm verleimte Holzgestänge. Material und Verarbeitung sind von hervorragender Qualität. • Silber-Reflektordach, siehe Seite 82 • 10 Jahre Nahtgarantie, siehe Seite 82 • Alle Verbindungen sind hochfrequenzgeschweißt.

Strapazierfähige Haltbarkeit ist bei Herzog Trumpf. Alle Zeltteile werden mit eingeschweißtem Keder in das Gestänge eingezogen. Die Vorder- und Seitenwände werden zusätzlich noch eingezogen. In der einteiligen Rückwand, die durch das senkrechte Gestänge je nach Größe in 3 bzw. 4 Felder gegliedert ist, wird die Durchgangstür nach Ihren Wünschen eingearbeitet. Das Zelt ist freistehend. Sie können also jederzeit mit dem Wohnwagen wegfahren. Als Abdichtung zum Wohnwagen dient ein optionaler Luftschlauch oder Schaumstoffblock. Die Lücke zwischen Zelt Dach und Wohnwagen wird von einer im Dach angeschweißten Bahn mit fest eingeschweißter Perlonschnur überbrückt. Dachüberstand auf allen drei Seiten 40 cm. In jeder Seitenwand Speziallüftungen.

GERÜSTVARIANTEN

Holz- oder Alu-4-Kantgestänge? Der Vorzelttyp Waldenburg ist in beiden Gestänge-Materialien lieferbar. Vorzelte mit Holzgestänge können einfacher mit einer Innenverkleidung versehen werden. Feste Fenster und Türen erhöhen deutlich den Komfort. Entscheiden Sie sich für die Holzkonstruktion (Abb. 1) aus verleimten Holz mit aufgeschraubter Patentschiene und Aluwinkel serienmäßig mit 7 Dachstangen oder für ein stabiles Alugestänge (Abb. 2).



1



2

AKOMMEN & WOHLFÜHLEN



Mit geschlossenen Fensterklappen, Farbe Meran



ERKUNDIGEN SIE SICH

am Besten im Vorfeld, ob auf Ihrem Campingplatz feste Vorzelte aufgestellt werden dürfen.

SERIENMÄSSIGER LIEFERUMFANG:

ABB. 1: Verandafenster (ab 600 cm, 2 Verandafenster)
ABB. 2: Mosquito-Zeltglasfenster, jeweils mit Außenklappen ohne Gardinen • 85 cm breite Eingangstür (Einbau einer PVC-bespannten Holz-Sandwichtüre möglich).

Gerne bieten wir Ihnen die Montage Ihres Zeltes an. Abhängig von Zeltgröße, Entfernung und Lieferumfang unterbreiten wir Ihnen ein Angebot.



1



2

HERZOG® DAUERSTANDZELT HOHENZOLLERN DC



SERIENMÄSSIGER LIEFERUMFANG:

1 Verandafenster • ab Größe 600: 2 Verandafenster • 2 Moskitozeltglasfenster und 1 Zeltglasfenster, jeweils mit Außenklappen, aber ohne Gardinen • 85 cm breite Eingangstüre (Möglichkeit, eine isolierte Tür einzubauen) • lieferbar in 6 verschiedenen Farbkombinationen • Modell Hohenzollern DC mit Pultdach ist in 6 Farbvarianten lieferbar • Befestigung im First-, Veranda- und Bodenbereich • Silber-Reflektor-Dach • 10 Jahre Nahtgarantie, alle Verbindungen geschweißt • neue integrierte Regenrinne mit Ablaufrohr • Hohenzollern DC mit begehbarem Dach (bei Holzgestänge), Schloss Ludwigsburg Giebelvariante ohne begehbares Dach • sichtbare Innenbalken

Wählen Sie die Anordnung der Tür und der Fenster nach den Gestaltungsmöglichkeiten. Unser Sonderzubehörprogramm bietet Ihnen große Auswahl. Bitte lassen Sie sich von einem unserer Händler entsprechend beraten. Qualitäts- und Zubehörbeschreibung siehe Seite 66.

GROSSER INNENRAUM – PERFEKTE VERARBEITUNG

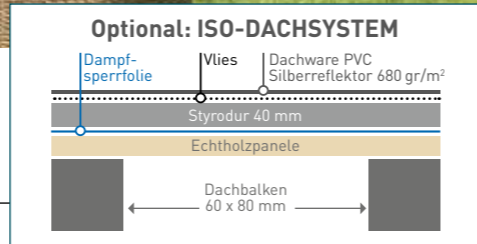

FARB- UND DESIGNGESTALTUNG



Material und Verarbeitung sind von hervorragender Qualität. Alle Zeltteile werden mit eingeschweißtem Keder in das Alugestänge eingezogen, bei Holzgestänge mit Hilfe von Alumontage-Schienen. Die Vorder- und Seitenwände werden zusätzlich noch auf Brüstungshöhe in das Alu-Profil eingezogen. In der einteiligen Rückwand, die durch das senkrechte Gestänge je nach Größe in 3 bzw. 4 Felder gegliedert ist, wird die Durchgangstüre **nach Ihren Wünschen** eingearbeitet. Das Zelt steht frei. Sie können jederzeit mit dem Wohnwagen weg-fahren. Als Abdichtung zum Wohnwagen dient ein Luftschlauch oder Schaumstoffblock (Aufpreis). Die Lücke zwischen Zelt-dach und Wohnwagen wird von einer im Dach angeschweißten Bahn mit fest eingeschweißter Perlonschnur überbrückt. Dachüberstand auf allen 3 Seiten 40 cm. In jeder Seitenwand Spezialentlüftungen.

DAUERSTANDZELT SCHLOSS LUDWIGSBURG DC



GERÜSTVARIANTEN



Holzgestänge



Alugestänge



Vertrauen Sie den Montage-Profis mit langjähriger Erfahrung: qualifizierte und fachmännische Werksmontage gegen Aufpreis. Nur so gewährleisten wir beste Qualität für lange Camping-Freude.

HERZOG® DAUERSTANDZELT RESIDENZ DC

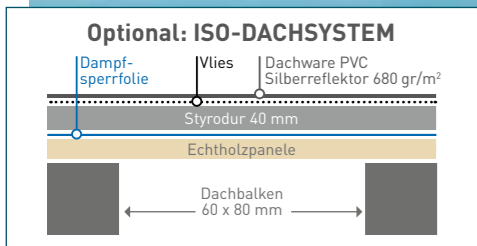

IN 2 AUSFÜHRUNGEN LIEFERBAR:
Erker links • Erker rechts

SERIENMÄSSIGER LIEFERUMFANG:
3 Verandafenster mit Außenklappen (Erker)
• 2 Mosquito-Zeltglasfenster mit Außenklappen
• 1 Zeltglasfenster mit Außenklappe
• 2 Spezial-Entlüftungen • 85 cm breite Eingangstür • Dachüberstand ringsum 40 cm
• Alu-Regenrinne • Begehbare Dach
• 10 Jahre Nahtgarantie • alle Verbindungen sind Hochfrequenz verschweißt • Neue integrierte Regenrinne

Die Winkelkombination teilt den Raum in schöne Wohnbereiche sinnvoll auf. Der großzügige Erker lädt zum gemütlichen Verweilen ein. Er ist erhältlich als linker oder rechter Erker. Die Vorzelttiefe mit Erker von 380 cm ergibt ein angenehmes Raumgefühl. Das Vorzelt hat ein robustes Holzgestänge aus schichtverleimten Rahmenschenkeln (60 x 60 mm). Die Planen werden mit Kedern in Alu-Profilen eingezogen und am Gestänge befestigt. Serienmäßige Verandastangen in den Seitenwänden sorgen für zusätzliche Stabilität. Das Vorzelt steht frei. Sie können jederzeit mit dem Wohnwagen wegfahren.

KOMPROMISLOSE QUALITÄT!

INDIVIDUELLE VIELSEITIGKEIT
hochwertig bis ins Detail.

ALS ZUBEHÖR:
Isolierglasfenster mit Kunststoffrahmen



Dieses Zelt wird **NUR MIT QUALIFIZIERTER UND FACHMÄNNISCHER WERKSMONTAGE GEGEN AUFFREIS** angeboten.

Nur so gewährleisten wir beste Qualität für lange Camping-Freude.

VERTRAUEN SIE DEN **MONTAGE-PROFIS MIT LANGJÄHRIGER ERFAHRUNG!**



Geräumiger Innenraum

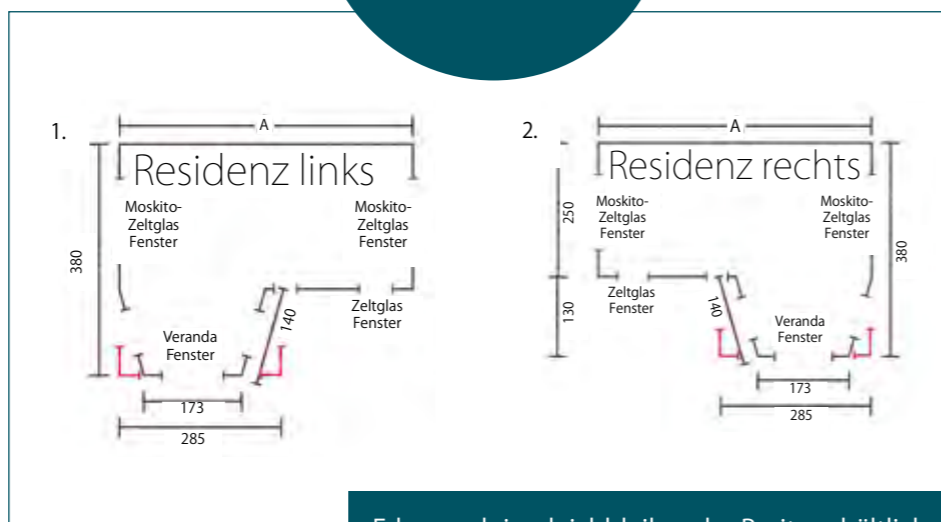

Erker auch in gleichbleibender Breite erhältlich



Fliegenschutztür *

* Als Zubehör erhältlich



Großzügiger Erker



Solide Holzkonstruktion



HERZOG® DETAILS

- WALDENBURG
- HOHENZOLLERN
- SCHLOSS LUDWIGSBURG
- RESIDENZ

WIR LEGEN GROSSEN WERT AUF DETAILS ...



LINKE SEITENWAND

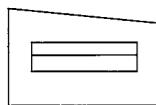

Nr. 723221

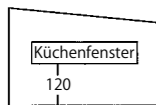

Nr. 723222

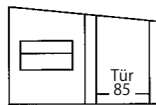

Nr. 723223

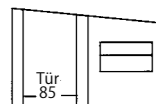

Nr. 723224

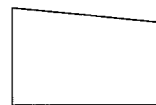

Nr. 723225

RECHTE SEITENWAND

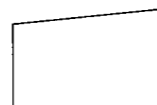

Nr. 723226

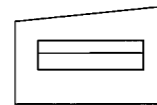

Nr. 723227

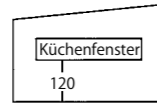

Nr. 723228

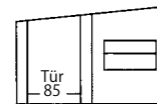

Nr. 723229

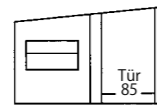

Nr. 723230

VORDERWANDEINTEILUNG

Außenansichten

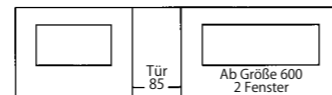

Nr. 723231

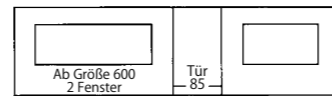

Nr. 723232

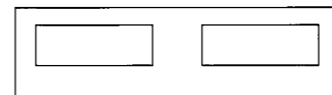

Nr. 723233

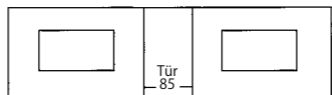

Nr. 723234

ALU-4-KANTPROFIL



Stabilität

Alu-4-Kantprofil silber mit Alugusswinkel. 40 x 40 mm

PATENTSCHIENE



Holzgerüst

Aufgeschraubte Patentschiene und Aluwinkel bei Waldenburg und Schloss Ludwigsburg in der Ausführung Holzgerüst. 60 x 60 mm, Dachstange 60 x 80 mm

ECKSCHIENE



Hochwertig

Aufgeschraubte Aluminium-Eckschiene und Aluwinkel bei Hohenzollern Residenz und Cube H1, 60 x 60 mm, Dachstangen 60 x 80 mm

DETAILS, DIE BEGEISTERN

FESTE FENSTER



Atmosphäre

Für Wohnzimmer-Atmosphäre sorgen die festen Fenster aus Holz oder Kunststoff mit Isolierglas.

HOLZBODEN



Hochwertig

Hochwertiger Sandwich-Holzboden mit Isolierung. **Art.-Nr. 723141**
Die einfachere Ausführung Holzboden ohne Isolierung. **Art.-Nr. 723139**

LUFTSCHLAUCH

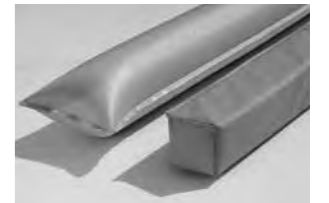

Vielseitig

Luftschlauch oder flexibler Schaumstoffwulst sorgen für optimale Verbindung zwischen Zelt und Wohnwagen.

INNENHIMMEL



Praktisch

Innenhimmel für alle Dauerstandzelte mit Befestigungs-Elementen.

REGENRINNE



Formschön

Regenrinne aus hochwertigem Aluminiumprofil.

EINGANGSTÜR



Praktisch

Eingangstüre mit robustem Trevira/PVC bespannt für alle Dauerstandzelte. Farbe: Grau.

TOILETTENKLAPPE



Optimal

Ausschnitt für die Rückwand.

HERZOG® DAUERSTANDZELT CUBE H1



FRONT
individuell planbar!



DETAIL:

Das Designer-Zeltdach ohne seitliche Dachüberstände läuft auf einen Mittelpunkt zu und sorgt für einen guten Wasserablauf. Die geradlinige, ringsumlaufende Alu-Regenrinne ist ein zentrales gestalterisches Element.



**UNSER
PREMIUM-
DAUERSTANDZELT**
voller technologischer
Raffinessen.

CUBE H1 WILLKOMMEN ZU HAUSE

AUFSICHT CUBE H1

- Die Alu-Regenrinne steht für hohe Robustheit.
- Großzügige, doppelverglaste Frontelemente ermöglichen eine fantastische Aussicht (optional).
- Der schöne Bodenbelag ist besonders langlebig.
- Eine großzügige Terrasse lässt Sie Sommer wie Winter entspannen (optional).



- Die spezielle CUBE H1-Dachkonstruktion lässt auch starken Regen sicher abfließen.
- Innovative Gestaltungslösungen, wie die schmalen Seitenfenster, machen den CUBE H1 einzigartig.
- Ausgeklügelte und stabile Konstruktion.

HERZOG® CUBE H1 IM DETAIL



**QUALITÄTS-
MARKENFENSTER**
nach Gebäudenorm

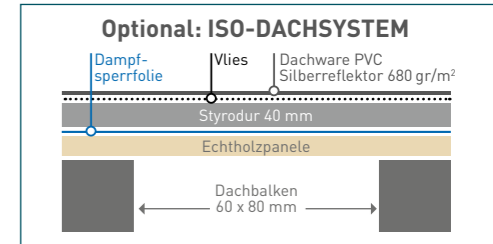

**HOCHWERTIGE
MATERIALIEN**

SONDERAUSSTATTUNG:

- Großes Vorderwand-Fensterelement als zusätzliches Panoramafenster **Art.-Nr. 803161**
- Vorbau-Holzboden mit abgestimmtem Bodenbelag, Tiefe 250cm
- Isolierter Holzboden
- Fensterset
- Abdichtwulste 10 x 10 cm für die Türreißverschlüsse
- Innenhimmel als Spanndecke mit Holzauflage
- für die seitliche Abdichtung der Rückwand-Türreißverschlüsse

... und Vieles mehr!

DETAILS, DIE BEGEISTERN



Leicht-Lauf-Schienen



Fenster

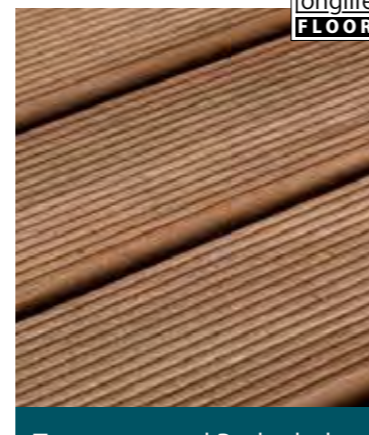

Terrassen- und Bodenbelag

AUSFÜHRUNGEN:

Das Designer-Zeltdach ohne seitliche Dachüberstände hat ein innenliegendes Pultdach mit leichtem Gefälle, welches elegant von der umlaufenden Regenrinne verdeckt wird. Die besonders elegante Regenrinne ist ein zentrales gestalterisches Element und unterstreicht das avantgardistische Design. Die Rinne mit Ablaufrohr gewährleistet einen perfekten Wasserabfluss. Das hochwertige, PVC-beschichtete Dachmaterial mit Silber-Reflektor-Beschichtung sorgt für Langlebigkeit und verleiht Cube H1 seinen einzigartigen Zeltcharakter.

Für Vorzelt-Ästheten kann das innenliegende Dachgerüst elegant mit dem Innenhimmel (Art.-Nr. 803167) als Spanndecke formschön verdeckt werden. Die vorgezogenen Wand-

elemente sind die Basis für eine Loggia-Nische, welche sich optimal für den Anschluss des optionalen Terrassenboden eignet. Ein serienmäßiger Türausschnitt in der Rückwand wird nach individuellen Maßen hergestellt.

Für das Cube H1 ist eine Holzboden-Unterkonstruktion mit Isolierung und Bodenbelag „Bankirai“, Tiefe 250 cm, erhältlich. Eine moderne Farbgestaltung in den Farbtönen hell- und dunkelgrau (Seitenwandbespannung und geschlossene Elemente), silber (Dachplane), anthrazit (Erdstreifen, Fensterapplikationen und Fensterrahmen) setzt moderne Akzente. Hochfrequenz geschweißte Planenverbindungen garantieren eine hohe Dichtigkeit und Langlebigkeit.

VORDERWANDGESTALTUNG:

Zwei große Folienfenster-Elemente verleihen der Vorderwand ihre moderne Luftigkeit. Ein Element ist als aufrollbare Fenstertüre ausgelegt. • Optional ist ein weiteres Fensterelement in Verbindung mit dem Fensterset (Art.-Nr. 803161) erhältlich. • Als weitere Option ist ein zusätzliches Panoramafenster planbar. • Auf Wunsch sorgt ein Innen-Schiebegardienensystem für Sonnen- und Blickschutz.

SEITENWANDGESTALTUNG:

Linke Seitenwand als geschlossenes Element. • Auf der rechten Seitenwand ist ein flaches Fenster mit erhöhter Brüstungshöhe integriert. • Optional kann das flache Fenster mit erhöhter Brüstungshöhe auf der linken Seite, mit einem geschlossenen Element, rechts realisiert werden.

HERZOG® PAVILLON DELUXE



Für einen effektvollen Auftritt in Ihrem Garten – **IN 6 AUSFÜHRUNGEN UND 3 STANDARDGRÖSSEN**

Folienfenster mit niedriger Brüstung; Pavillonbeispiel in 300 x 400 cm



GESTALTUNGSMÖGLICHKEITEN SEITENWÄNDE

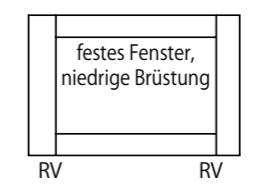
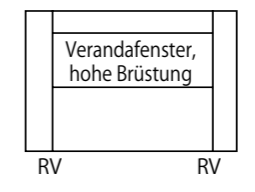
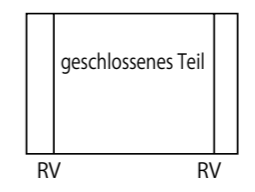
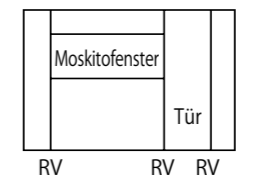

PAVILLONGRÖSSEN:
300 x 300 cm
300 x 400 cm
300 x 600 cm
Sondergrößen auf Wunsch

IM VORTEILS-PAKET ENTHALTEN:

AUSFÜHRUNGEN: Luxuriöser Ganzjahres-Pavillon · Anspruchsvolles Design in Anthrazit, Blau oder Bordeaux · Witterungsbeständiges Trevira-Gewebe · Pflegeleichte PVC-Beschichtung · Hochwertiges und stabiles Alu-Profil

SEITENWAND: Verschiedene Ausführungen gegen Mehrpreis erhältlich (siehe Tabelle).

OPTIONALE VARIANTE: Pavillon mit Zusatzgestänge (für höhere Schneelast), s. Preistabelle. Diese Ausführung enthält 4 zusätzliche Dachstreben und 4 zusätzliche senkrechte Stützen.

GESTALTUNGSMÖGLICHKEITEN SEITENWÄNDE: Inkl. Boden-Abschlussprofile, Außenansicht, alle Elemente insgesamt hochrollbar.



Eckstützen 70 x 70 mm *



Stabiles Alugestänge

EIN HAUCH VON LUXUS!

KOMBINATIONSMÖGLICHKEITEN UND FARBVARIANTEN



Seitenwandelement ohne Fenster
Pavillonbeispiel in 300 x 300 cm mit Hochentlüftung (Lüftungshutze), Abb. Farbe Blau



Dach ohne Dachüberstand
Pavillonbeispiel in 300 x 300 cm, Abb. Farbe Anthrazit



Geöffnetes Seitenwandteil ohne Fenster
Pavillonbeispiel in 300 x 300 cm, Abb. Farbe Bordeaux

* Restliches Gestänge 40 x 40 mm

HERZOG® GARTENZIMMER



EIN ZIMMER IM GARTEN:

Mit der Einladung zum Genießen und Verweilen zu jeder Jahreszeit



Stabiles
ALUGESTÄNGE

IM VORTEILS-PAKET ENTHALTEN:

AUSFÜHRUNGEN: Exklusiver Ganzjahres Pavillon im eleganten Design. In 3 verschiedenen Farben erhältlich. Hochwertiges Trevira Gewebe Witterungsbeständig und Pflegeleicht. Stabiles Alu-Gestänge Eloxiert.

SEITENWAND: Transparenter Lamellen Vorhang zum öffnen mit Rundumblick. Inkl. Boden Abschlussprofil

OPTIONALE VARIANTE: Pavillon mit Zusatzgestänge (für höhere Schneelast), s. Preisliste. Diese Ausführung enthält 4 zusätzliche Dachstreben und 4 zusätzliche senkrechte Stützen.



DER GLANZPUNKT UND RUHEOASE IN IHREM GRÜNEN REICH

EINE VÖLLIG NEUE PERSPEKTIVE

Das Gartenzimmer bietet einen Rundumblick auch bei geschlossenen Seitenwänden.

Inmitten Ihrer grünen Oase entsteht so ein Ruhepol mit Aussicht, der ganzjährig nutzbar ist, von Geburtstagsfeiern im Sommer bis hin zu romantischen Grillabenden im Winter.

FARBGESTALTUNG

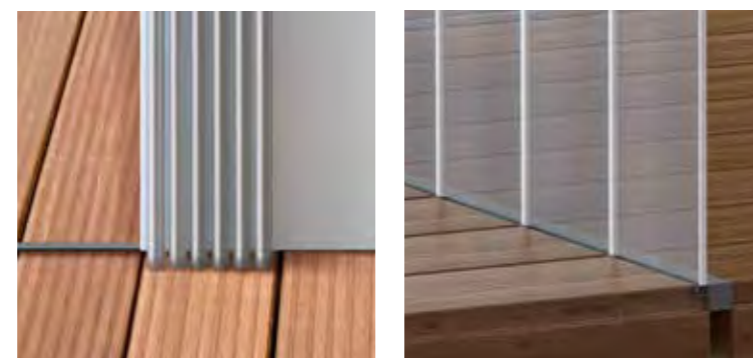

Lamellen-Schiebetüren
Schnelles und bequemes öffnen der Seitenteile.

Untere Führungsschiene, befestigt an Gestängeprofil
Stabile Verbindung



GARTENZIMMER GRÖSSEN:

300 x 300 cm
300 x 400 cm
300 x 500 cm
Sondergrößen auf Wunsch

Mit geschlossenen Schiebetüren

HERZOG® SCHUTZDACH LUXUS



QUALITÄTSMERKMALE: Träger: Aludoppel Profil 63 x 40 • Trägerabstand: ca. 55 cm • Schutzdachbreite: individuell nach WW Breite • Trägertraverse Bug + Heck: Serie • Verbindung Gestänge zur Plane: in jeden zweiten Träger eingekedert

AUSFÜHRUNGEN: Dach: graues Trevira-gewebe mit PVC-Beschichtung. Plane in jeden zweiten Träger eingekedert. Trägerabstand: ca. 55 cm • Gestell aus Aluminium, 63 x 40 mm, natur eloxiert. Standfüße verschraubt mit Auflageprofil 63 x 40 mm • Dachüberstand vorne und hinten 60 - 70 cm • Optimale Verschweißung, dadurch winterfest, verrottungsfest, wasserdicht • 4 kunststoffummantelte Stahlseilabspannungen mit Spannschloss • Silber-Reflektor-Plane • Vordere und hintere Rahmentraverse zur optimalen Abspannung • Kanten der Plane mit Saum verschweißt

SCHUTZDACH EASY-TOP



SCHNELL UND UNKOMPLIZIERT!

1, 2, 3 fertig! Das innovative Allround-Schutzdach „Easy-Top“ läßt sich mit nur wenigen Handgriffen extrem leicht montieren. Immer mit dabei – mit seinem handlich kleinen Packmaß ist es perfekt für mobile Reise-Camper und bietet auch im Dauercamping-Einsatz perfekten Schutz. Der Luftdruck in den Luftschläuchen muss im Dauerbetrieb regelmäßig kontrolliert werden.

AUSFÜHRUNGEN: aufblasbare Schläuche • Gewebe mit PVC-Beschichtung • Befestigung am Bug mit Distanzwulst und Gurtband • Luftschlauchabstand 100-120 cm • Montage ohne Werkzeug möglich

BESTENS GESCHÜTZT!

Weißer Lichtbahn für HEKIFENSTER.
Werkseitige Anfertigung gegen Mehrpreis.



Alu-Profil, 63 x 40 mm



Distanz-Wulst

**AUFBAUZEIT
30 MIN. OHNE
WERKZEUG!**

SPEZIELLE ALU-KONSTRUKTION FÜR FENDT



SCHUTZDACH FENDT LUXUS

AUSFÜHRUNGEN: Dach: graues Treviragewebe mit PVC Beschichtung. Plane ist in jeden 2. Träger eingekedert. Trägerabstand: ca. 55 cm • Gestell aus Aluminium, 63 x 40 mm, natur eloxiert, Standfüße verschraubt mit Auflagealuprofil 63 x 40 mm • Dachüberstand 20 cm an jeder Seite, ca. 60 - 70 cm vorne und hinten • optimale Verschweißung, dadurch winterfest – verrottungsfest – wasserdicht • 4 kunststoffummantelte Stahlseilabspannungen mit Spannschloss • Silber-Reflektor-Plane • vordere und hintere Rahmentraverse zur optimalen Abspannung

QUALITÄTSMERKMALE: Träger: Aludoppel Profil 63 x 40 • Trägerabstand: ca. 55 cm • Schutzdachbreite: individuell nach WW Breite • Trägertraverse Bug+Heck: Serie • Verbindung Gestänge zur Plane: In jeden 2. Träger eingekedert



Für alle FENDT CARAVAN ab
Modelbaujahr 2014

ALU 4 KANT-PROFIL



SCHUTZDACH SUPER

AUSFÜHRUNGEN: Dach: graues Treviragewebe mit PVC-Beschichtung, Trägerabstand 60 - 70 cm • serienmäßige Schutzdachbreite 290 cm • Empfehlung: zusätzliche Trägerstützen für hohe Schneelasten • gewölbte Querträger aus hochwertigem Aluprofil blank 40 x 40 mm • 4 kunststoffummantelte Stahlseilabspannungen mit Spannschloss • Kanten der Plane mit Saum verschweißt • Dachüberstand vorne/hinten 60 - 70 cm • Silber-Reflektor-Plane • **Neu:** Träger-Traverse (Front und Heck) serienmäßig im Lieferumfang enthalten.



REGENRINNE GEGEN MEHRPREIS

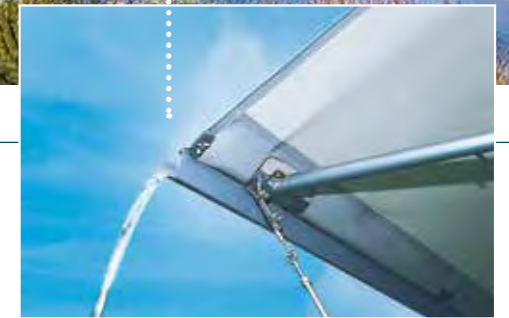

SCHUTZDACH RECORD

QUALITÄTSMERKMALE: Träger: ø 32 mm Rundrohrgestänge • Trägerabstand: 80 - 100 cm • Schutzdachbreite: 270 cm • Verbindung Gestänge zur Plane: Hohlsaum Bug + Heck

AUSFÜHRUNGEN: 32 mm Rundrohrgestänge, 1,5 mm stark, sendzimir verzinkt plus pulverbeschichtet • Dachplane aus hochfestem Treviragewebe mit PVC-Beschichtung • serienmäßige Schutzdachbreite 270 cm • Dachüberstand vorne/hinten 60 - 70 cm, der Trägerabstand 80 - 100 cm • für Schneetragkraft können zusätzliche Trägerstützen eingebaut werden • Kanten der Plane mit Saum verschweißt



HERZOG® BEISTELLZELT TWINGO



UNSER KLEINES ALLROUND-TALENT

bietet viele Einsatzmöglichkeiten. Ganz gleich ob als:

- geräumige Küche
- komfortable Dusche oder als
- praktisches Beistellzelt an Pkw oder Van

„Twingo“ ist immer die richtige Wahl. Geeignet als Küche, Dusche, Abstellraum oder Beistellzelt an Pkw oder Van.

AUSFÜHRUNGEN: Vorder- und Rückwand hochrollbar
• 2 Glasfenster und 1 Moskitofenster mit Abdeckfolie
• Packmaß 55 x 25 cm + 110 x 20 cm

**VORDER-
UND RÜCKWAND**
sind hochrollbar!

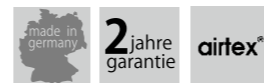

BEISTELLZELT SUNNY



ZEITGEMÄSSES ALLROUND-TALENT

- als Küche
- Dusche
- Abstellraum oder
- praktisches Beistellzelt an Pkw oder Van

AUSFÜHRUNGEN:
3 Fenster mit Moskitonetzen und Abdeckungen
• 1 Wand mit Reißverschluss
• Material: 300-D-Polyester
• Gestänge: Stahl 22 mm
• Packmaß: 101 x 22 x 22 cm

**SUPER-
SCHNELL
AUFGEBAUT**
und einfach
praktisch!

BEISTELLZELT GERÄTEZELT

Praktisches Beistellzelt für alle Camping-Utensilien und Sportgeräte.

Das geräumige Zelt wird aus robustem abwaschbarem Treviragewebe mit PVC-Beschichtung hergestellt. Das stabile 4-beinige 25 mm Stahlrohrgestänge verleiht dem Gerätezelt eine außergewöhnliche Stabilität und guten Stand. Ein Muss für jeden Profi-Camper.



Einfach praktisch:
Geräumig und robust!



HERZOG® NÜTZLICHES CAMPING-ZUBEHÖR

NÜTZLICHES CAMPING-ZUBEHÖR



ALLES, WAS EINEN CAMPING URLAUB LEICHTER MACHT ...

PACKSACK OPTIMAL



Alles sicher und handlich verpackt

Für unsere Qualitäts-Packsäcke verwenden wir nur die besten Materialien (650 gr/qm Planenmaterial für Gestänge und 450 gr/qm Zeltgewebe für die Zelthaut). Alle Packsäcke haben einen stabilen Tragegriff aus Gurtband und lassen sich so mühelos und bequem transportieren.

Für optimalen Packkomfort sorgt der über die gesamte Länge gehende robuste Reißverschluss. So ist alles perfekt verstaut und immer wieder schnell einsatzbereit.

DEICHSELABDECKUNG



Mit Reißverschluss

Kleiner Aufwand – große Wirkung

formschöner Schutz vor Regen, Sand und Schmutz. Regen, Sand und Schmutz haben keine Chance und die Deichsel ist bei der Abreise so sauber wie bei der Ankunft. Aus PVC-Folie oder hochwertigen Trevira/PVC-Gewebe, auch mit Reißverschluss.

AEROPAKET



Innovativ

Der innovative Spezialanschluss für aerodynamische Wohnwagen. Dieser innovative Ausgleichskeil ermöglicht auch bei schrägen Wohnwagenfronten eine senkrecht stehende Seitenwand. Dieses einfache und dennoch sehr effektive Prinzip gewährleistet so eine optimale Passform des Vorzeltes. Unser Aeropaket ist besonders geeignet für die Modelle: Knaus Südwind/Azur Jahrgang 2004-2007, Eiffelland und Christall. Geben Sie uns bitte bei der Bestellung den Wohnwagentyp und das entsprechende Baujahr an.

STURMBAND



Sicherer Stand bei Wind und Wetter

Sicher ist sicher! Dieses extrem robuste Abspannband sichert Ihr Zelt bei starkem Wind. Das innovative Sturmband wird an den Seiten der Vorderwand eingeklipst (Abb. B), ohne das seitliche Vordachgestänge zu belasten. Einfacher und effektiver kann eine innovative Abspannung nicht mehr sein. Durch den Einsatz einer zusätzlichen Feder (Abb. A), wird die Zugbelastung auf Gurt und Zelt deutlich gedämpft.

IM SET ERHALTEN: 3 Stück Gurtband, 40 mm breit mit Gurtclipp, verzinktem 38 cm langem Spezialhering und einer Spiralfeder mit einem Durchmesser von 18 mm. Eine lohnende Investition in die Sicherheit Ihres Zeltes.



TENT-FIX



Die clevere Alternative

Beim Ausspannen des Gestänges genügt es den Klemmechanismus leicht anzudrücken, damit das Rohr arretiert. Bei Einzelbestellung bitte Zelttyp angeben. Empfehlenswert insbesondere bei Reise-Camping und Alugestänge.

AQUA-STOPP-PLATTE



Innovativ

Die Aqua-Stop-Platte sorgt für eine bessere Ausspannung des vorderen Dachüberstandes. Durch die flächige Auflage werden Wasser- und Schneesäcke vermieden und die Stabilität wird verbessert.

ZUSATZ-STANGEN:

So bringen Sie die Zusatzstangen am Vorzeltgestänge an!

ZUSATZSTANGEN

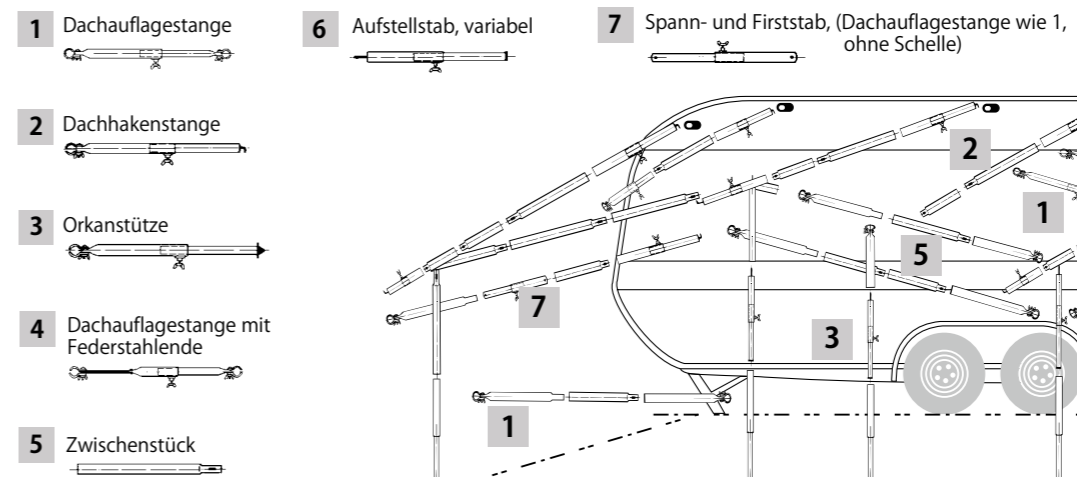

Zeichenerklärung: ST – Stahlgestänge AL – Alugestänge

HERZOG® SERVICE & EXTRAS

RUNDUM SORGLOS: WIR KÜMMERN UNS UM SERVICE & QUALITÄT



WARUM HERZOG-ZUBEHÖR?
Weil so manche raffinierten Extras das Camping-Leben leichter & schöner machen. Denn praktisches Zubehör ist das „Tüpfelchen auf dem i“.

FÜR NOCH MEHR UNBESCHWERTEN CAMPINGSPASS.

BODENWANNE

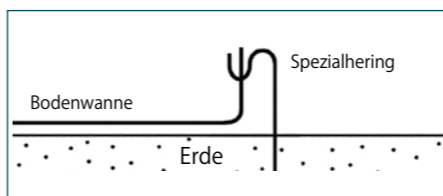

Maßgenau gefertigt für Ihr Vorzelt.

Verschweißte Bodenwanne aus reißfestem Trevira-Gewebe 650 g/qm mit PVC Beschichtung. Die seitlich hochgezogenen Ränder bieten optimalen Schutz und verhindern das Eindringen von Wasser. Mit Hilfe des speziell entwickelten Spezialerdnagels wird die Wanne sichere 8 cm hochgehalten. Eine Höhe, die selbst bei sehr starkem, langanhaltendem Regen perfekten Schutz bietet. Die Bodenwanne ist bis Grundtiefe 240 cm ohne Aufpreis. Inklusive Spezialerdnägeln. Bitte Maße angeben.

TRENNVORHANG



Aus 1 mach 2.

Universal für alle ganz eingezogenen Wohnwagen-Vorzelte. Mit wenigen Handgriffen machen Sie aus Ihrem Vorzelt ein kleines 2-Zimmer-Appartement. Robust aus PVC mit Treviragewebe. Leichte Montage.

SCHLAFKABINE



Komfortabel.

Das perfekte Gästezimmer oder für Familien mit Kindern. Erweitern Sie Ihren Wohnraum im Handumdrehen um komfortable Schlafplätze.

MARKISEN

Attraktiver Sonnenschutz für Ihr Wohnwagenfenster, unifarben oder im passenden Streifen-Design für alle Vorzelte. Einfach und schnell zu montieren. Andere Designs auf Anfrage. Durch den gezielten Einsatz von Markisen kann man verhindern, dass die Wohnwagen-Innentemperatur bei großer Hitze zu sehr ansteigt.

- A PVC Design St. Moritz | B Dolan gelb |
- C PVC Dolan Bordeaux | D PVC E PVC |
- F PVC, Airtex (hellgrau, dunkelgrau)



INDIVIDUELLE KUNDENLÖSUNG

Oftmals entstehen Kundenwünsche bei der Nutzung eines Serienproduktes. Hier besteht die Möglichkeit, durch eine Sonderanfertigung oder durch nachträgliche Änderungen den individuellen Wünschen gerecht zu werden.

Haben Sie einen Sonderwunsch oder bevorzugen Sie eine komplette Sonderanfertigung, dann fragen Sie doch einfach unsere Techniker. Wir helfen Ihnen gerne weiter.



KUNDENORIENTIERTER SERVICE

Engagierte Mitarbeiter und modernste Technik für beste Qualität ab Werk – Als ISO 9001 und ISO 14001 zertifizierter Betrieb, unterliegen unsere Produktionsabläufe effizienten Qualitäts- und vorbildlichen Umweltmanagement-Richtlinien.

Erfahrene Fachkräfte greifen auf ein reichhaltiges Warensortiment und eine moderne Anlagenausstattung zu und gewährleisten dadurch eine solide Verarbeitung der hochwertigen Materialien.



PROFESSIONELLE REPARATUR

In der Herzog-Service-Abteilung werden professionell und mit viel Fachwissen Reparaturen an Eigen- und Fremdfabrikaten durchgeführt. Reparaturen wie der Austausch von Reißverschlüssen, die Erneuerung von Nähten oder Abspannleitern, das Schweißen oder Nähen von Löchern oder Rissen, die Anbringung von Verstärkungen etc. werden von unserem Service-Team gewissenhaft und mit größter Sorgfalt ausgeführt.



Mit eigener **VORZELT-PRODUKTION** in Kirchheim

SCHÜTZEN & ABDECKEN

BODENSCHÜRZE/RADBLENDE



Einfach praktisch

Die professionelle Bodenschürze aus starker Folie oder robustem Trevira-Gewebe mit PVC-Beschichtung sorgen dafür, dass kein Windzug den Komfort im Vorzelt beeinträchtigt.

SPEZIAL BODENSCHÜRZE



Für „Fendt und Tabbert“

Die professionelle Bodenschürze aus hochwertigem, beidseitig beschichtetem Trevira Gewebe wird speziell für Caravans mit abgesenktem Einstieg angefertigt. Hierdurch ergibt sich eine durchgehende, formschöne Bodenschürze. Der Textilkeder ist langlebiger und kann besonders gut eingezogen werden. 50cm hoch. Bitte geben Sie im Bestellformular das Modell und das Baujahr an!



EASY-CLIPSYSTEM

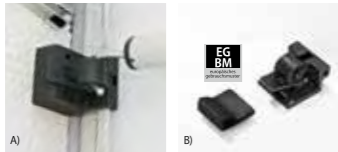

In die Zelte ist hinten am Keder ein Easy-Clip Band eingenäht. In dieses wird das Kunststoffspitzteil (A) eingezogen. Der Easy Clip hat einen Klemmhebel, der ihn am Keder fixiert. Hierzu ist kein Werkzeug erforderlich. Passt für alle Wohnwagenmodelle als 3er oder 5er Set.



SILBER-REFLEKTORDACH

Herzog verwendet bei vielen Vorzeltmodellen mit dem Hinweis „Silber Reflektordach“ Gewebe, die durch eine zusätzliche Beschichtung für eine erhöhte Reflektion des Sonnenlichtes sorgen und damit die Aufheizung reduzieren.



10 JAHRE NAHTGARANTIE

„10 Jahre Nahtgarantie“ gekennzeichneten Spitzenmodelle sind durch ihre robuste Ausführung hervorragend für das Saison- und Dauercamping geeignet. Nahtstellen werden mit einem besonders widerstandsfähigen Faden genäht, der auch nach vielen Jahren die Nähte zuverlässig zusammen hält. Zusätzlich werden Dachnähte überschweißt. Während der Garantiezeit werden, sollte es wider erwarten zu Ermüdungen des Fadens kommen, frei zugesendete Planenteile im Werk Kirchheim am Neckar **kostenlos nach genäht** (ausgenommen sind mechanische Beschädigungen).



DICHTHEITSGARANTIE

Verschiedene Vorzeltmodelle haben eine Dichtheitsgarantie: Sollte es während dieser Garantiezeit widererwarten zu Undichtigkeiten an Nähten und Materialstößen kommen, so werden die betroffenen Bereiche aus frei zugesendeten Zelteilen im Werk Kirchheim am Neckar kostenfrei durch Nähen oder Abdichten oder sonstige geeignete Maßnahmen in Stand gesetzt (ausgenommen sind mechanische Beschädigungen, Risse und Schäden durch die Einwirkung von Feuer, Hagel, Wassersäcken u.ä.).

UNSERE QUALITÄTS-PARTNER



AUFBAUSERVICE

Für verschiedene Vorzeltmodelle bieten wir Ihnen unseren Aufbau- /Montageservice an. Das ist besonders bequem und zeitsparend. Der Preis berechnet sich nach Modell bzw. Aufwand. Fragen Sie uns hierzu einfach an: **07143/89440** oder **herzog.info@herzog-freizeit.de**

SEITENWÄNDE

Qualitätsgruppe 1P:

Polyestergewebe mit Beschichtung.

Qualitätsgruppe 1B:

100% Baumwolle, atmungsaktiv, wasserdruckbeständig.

Qualitätsgruppe 2:

Baumwoll-Polyestergewebe, lichtecht, wasserdruckbeständig, atmungsaktiv, Gewicht ca. 220 g/m2.

Qualitätsgruppe 3G:

Airtex (beschichtetes Gewebe), Gewicht ca. 200 g/m2. Vollsynthetik, verrottungsbeständig, wasserdicht, farb- und lichtecht, schmutzabstoßend.

Qualitätsgruppe 3P:

(beschichtetes Gewebe) Trevira/PVC. Eigenschaften wie vorstehend, jedoch voll abwaschbar. Gewicht ca. 450 g/m2.

Qualitätsgruppe 4G:

(imprägniertes Gewebe) Dolan oder Acryl, spinndüsengefärbt. Eigenschaften genau wie Qualitätsgruppe 3, jedoch schwere Qualität. Gewicht ca. 300 g/m2.

Qualitätsgruppe 4P:

(beschichtetes Gewebe) hochwertiges Trevira/ PVC-Gewebe mit PVC-Beschichtung, voll abwaschbar und unverrottbar. Gewicht ca. 500 g/m2.

DACHWARE + SEITENWÄNDE

Qualitätsgruppe 3T:

Polyestergewebe einseitig beschichtet, ca. 400g/m2, unverrottbar.

Qualitätsgruppe 3D:

Treviragewebe mit PVC-Beschichtung auf beiden Seiten (keine Sporflecken), abwaschbar, verrottungsfrei, Gewicht ca. 450 g/m2.

Qualitätsgruppe 4D:

Eigenschaften genau wie Qualitätsgruppe 3, jedoch höheres Gewicht (ca. 650 g/m2) mit sehr hoher Reißfestigkeit. Oberfläche hochwertige Hochglanzbeschichtung.

| Zelttyp | Katalogseite | Zeltmodell | Qualität | | | | Vorderwand | | Seitenwände | | | | Gestänge | | | | | Zubehör | | | | | | | | | | | | | |
|------------------------------------|--------------|----------------------------|----------|-------------|------------|---------|----------------|--------------------------------------|-----------------------------|-------------------------|-------------|-------------------|--------------------|----------|-------------|--------------------------|-----------------|-----------------|-----------------|-----------------|------------------|-------------------------|-------------------------|------------------------|----------------|-----------------------|--------------------------|--------------|-------|-------|-------|
| | | | Dach | Seitenwände | Vorderwand | Silber- | Reflektor-Dach | Veranda-Effekt hochrollbar abnehmbar | Reißverschlussstüre Fenster | Fensterklappen Gardinen | Sturmleiste | abnehmbar Fenster | Fensterklappen Tür | Gardinen | Sturmleiste | Seitlicher Dachüberstand | Stahlrohr 22 mm | Stahlrohr 25 mm | Stahlrohr 28 mm | Stahlrohr 32 mm | Aluminium 28 mm* | Aluminium 32 mm* 4-Kant | Leinen/Heringe/Erdnägel | Bodenschürze aus Folie | Regenrinne Alu | Seitenanbau Packsäcke | Rückwandrahmen Innenzelt | Gewicht (kg) | | | |
| VOR- & TEILZELT KATALOG | | | | | | | | | | | | | | | | | | | | | | | | | | | | | | | |
| VORZELT | 06 | CLASSIC | 3D | 3P | 3G | - | ✓ | - | ✓ | ✓ | ✓ | ✓ | ✓ | ✓ | ✓ | ✓ | ✓ | ✓ | ✓ | ✓ | ✓ | ✓ | ✓ | ✓ | ✓ | ✓ | ✓ | ✓ | ✓ | 55,0 | |
| | 08 | GENT | 3T | 3T | 3G | ✓ | ✓ | - | ✓ | ✓ | ✓ | ✓ | ✓ | ✓ | ✓ | ✓ | ✓ | ✓ | ✓ | ✓ | ✓ | ✓ | ✓ | ✓ | ✓ | ✓ | ✓ | ✓ | ✓ | 47,0 | |
| | 12 | TOSCANA AIR | 3T | 3G | 3G | ✓ | ✓ | - | ✓ | ✓ | ✓ | ✓ | ✓ | ✓ | ✓ | ✓ | ✓ | ✓ | ✓ | ✓ | ✓ | ✓ | ✓ | ✓ | ✓ | ✓ | ✓ | ✓ | ✓ | 52,0 | |
| | 10 | SUNSET SUPER | 3T | 3G | 3G | ✓ | ✓ | - | ✓ | ✓ | ✓ | ✓ | ✓ | ✓ | ✓ | ✓ | ✓ | ✓ | ✓ | ✓ | ✓ | ✓ | ✓ | ✓ | ✓ | ✓ | ✓ | ✓ | ✓ | 38,0 | |
| | 14 | BORA EVO AIR | 3T | 3G | 3G | ✓ | ✓ | - | ✓ | ✓ | ✓ | ✓ | ✓ | ✓ | ✓ | ✓ | ✓ | ✓ | ✓ | ✓ | ✓ | ✓ | ✓ | ✓ | ✓ | ✓ | ✓ | ✓ | ✓ | 33,0 | |
| | 16 | SAVOY COLOR DC | 4D | 3P | 3P | ✓ | ✓ | - | ✓ | ✓ | ✓ | ✓ | ✓ | ✓ | ✓ | ✓ | ✓ | ✓ | ✓ | ✓ | ✓ | ✓ | ✓ | ✓ | ✓ | ✓ | ✓ | ✓ | ✓ | 58,0 | |
| | 18 | CHALET DC | 3T | 3P | 4G | ✓ | ✓ | - | ✓ | ✓ | ✓ | ✓ | ✓ | ✓ | ✓ | ✓ | ✓ | ✓ | ✓ | ✓ | ✓ | ✓ | ✓ | ✓ | ✓ | ✓ | ✓ | ✓ | ✓ | 63,0 | |
| | 20 | SENATOR | 3D | 3T | 3T | - | ✓ | - | ✓ | ✓ | ✓ | ✓ | ✓ | ✓ | ✓ | ✓ | ✓ | ✓ | ✓ | ✓ | ✓ | ✓ | ✓ | ✓ | ✓ | ✓ | ✓ | ✓ | ✓ | 67,0 | |
| | 22 | VARIUS DC | 4D | 4P | 4P | ✓ | ✓ | - | ✓ | ✓ | ✓ | ✓ | ✓ | ✓ | ✓ | ✓ | ✓ | ✓ | ✓ | ✓ | ✓ | ✓ | ✓ | ✓ | ✓ | ✓ | ✓ | ✓ | ✓ | 72,0 | |
| | 32 | HOLIDAY 400 | 3T | 3T | 3G | ✓ | ✓ | - | ✓ | ✓ | ✓ | ✓ | ✓ | ✓ | ✓ | ✓ | ✓ | ✓ | ✓ | ✓ | ✓ | ✓ | ✓ | ✓ | ✓ | ✓ | ✓ | ✓ | ✓ | 34,0 | |
| | 33 | HOLIDAY 320 | 3T | 3T | 3G | ✓ | ✓ | - | ✓ | ✓ | ✓ | ✓ | ✓ | ✓ | ✓ | ✓ | ✓ | ✓ | ✓ | ✓ | ✓ | ✓ | ✓ | ✓ | ✓ | ✓ | ✓ | ✓ | ✓ | 24,0 | |
| TEILZELT | 28 | AEROLIGHT | 1P | 1P | 1P | - | - | ① | - | ✓ | ✓ | - | ① | - | ✓ | ① | ✓ | ① | - | - | - | - | - | - | - | - | ✓ | ✓ | ✓ | 18,9 | |
| | 42 | KAPRUN DC | 3D | 3P | 3P | - | ① | ① | - | - | ✓ | - | 0 | ✓ | - | - | ✓ | - | - | - | - | - | - | - | - | - | ✓ | ✓ | ✓ | 25,0 | |
| | 43 | ZÜRICH DC | 3D | 3P | 3P | - | ① | ① | - | - | ✓ | - | 0 | ✓ | - | - | ✓ | - | - | - | - | - | - | - | - | - | ✓ | ✓ | ✓ | 36,0 | |
| | 44 | MERAN COLOR DC | 3D | 3P | 3P | ✓ | ① | - | ① | - | ✓ | ✓ | ✓ | ✓ | - | - | ✓ | - | ✓ | ✓ | ✓ | ✓ | ✓ | ✓ | ✓ | ✓ | ✓ | ✓ | ✓ | 39,0 | |
| | 46 | ST. MORITZ DC | 4D | 3P | 3P | ✓ | ✓ | - | ✓ | ① | ✓ | ✓ | ✓ | ✓ | ✓ | ✓ | ✓ | ✓ | ✓ | ✓ | ✓ | ✓ | ✓ | ✓ | ✓ | ✓ | ✓ | ✓ | ✓ | ✓ | 52,0 |
| | 48 | VIERJAHRESZEITEN OPTIMA DC | 4D | 4P | 4P | ✓ | ✓ | - | ✓ | ① | ✓ | ✓ | ✓ | ✓ | ✓ | ✓ | ✓ | ✓ | ✓ | ✓ | ✓ | ✓ | ✓ | ✓ | ✓ | ✓ | ✓ | ✓ | ✓ | ✓ | 110,0 |
| SONNEN-DACH | 52 | ENGADIN DC | 4D | 4P | 4P | ✓ | ✓ | - | ✓ | ✓ | ✓ | ✓ | ✓ | ✓ | ✓ | ✓ | ✓ | ✓ | ✓ | ✓ | ✓ | ✓ | ✓ | ✓ | ✓ | ✓ | ✓ | ✓ | ✓ | 120,0 | |
| | 40 | BERMUDA | 3G | 3G | 3G | - | - | - | - | - | - | - | - | - | - | - | - | - | - | - | - | - | - | - | - | - | ✓ | ✓ | ✓ | 10,0 | |
| | 38 | SOLARIS | 3G | 3G | - | - | - | - | - | - | - | - | - | - | - | - | - | - | - | - | - | - | - | - | - | - | ✓ | ✓ | ✓ | 13,0 | |
| | 35 | UNIVERSAL | 3G | - | - | - | - | - | - | - | - | - | - | - | - | - | - | - | - | - | - | - | - | - | - | - | ✓ | ✓ | ✓ | 6,0 | |
| BEISTELZELT | 34 | VARIABELLA | 3G | - | - | - | - | - | - | - | - | - | - | - | - | - | - | - | - | - | - | - | - | - | - | - | ✓ | ✓ | ✓ | 8,0 | |
| | 36 | EASY SUN | 3G | - | - | - | - | - | - | - | - | - | - | - | - | - | - | - | - | - | - | - | - | - | - | - | ① | 0 | 0 | 10,0 | |
| | 76 | TWINGO | 3G | 3G | 3G | - | - | - | - | - | - | - | - | - | - | - | - | - | - | - | - | - | - | - | - | - | ✓ | ✓ | ✓ | 13,5 | |
| | 77 | SUNNY | 1P | 1P | 1P | ✓ | - | - | - | - | ✓ | - | - | - | ✓ | 0 | - | 0 | - | - | - | - | - | - | - | - | ✓ | ✓ | ✓ | 14,9 | |
| | 68 | PAVILLON DELUXE | 4D | ① | ① | ✓ | 0 | 0 | - | 0 | 0 | - | - | - | 0 | 0 | - | 0 | - | - | - | - | - | - | - | - | ✓ | ✓ | ✓ | 120,0 | |
| 70 | GARTENZIMMER | 4D | ① | ① | ✓ | 0 | 0 | - | 0 | 0 | - | - | - | 0 | 0 | - | 0 | - | - | - | - | - | - | - | - | ✓ | ✓ | ✓ | 120,0 | | |
| DAUERSTANDZELT KATALOG | | | | | | | | | | | | | | | | | | | | | | | | | | | | | | | |
| TEILZELT | 52 | ENGADIN PLUS | 4D | 4P | 4P | ✓ | ① | - | - | ✓ | ✓ | ✓ | ✓ | - | - | ✓ | ✓ | ✓ | 0 | - | ✓ | - | - | - | - | - | ✓ | - | 0 | 0 | 270,0 |
| | 54 | WALDENBURG DC | 4D | 4P | 4P | ✓ | ① | - | - | ✓ | ✓ | ✓ | 0 | - | - | ✓ | ✓ | 0 | 0 | - | ✓ | - | - | - | - | - | ✓ | - | 0 | 0 | 220,0 |
| | 58 | HOHENZOLLERN DC | 4D | 4P | 4P | ✓ | ① | - | - | ✓ | ✓ | ✓ | 0 | - | - | ✓ | ✓ | 0 | 0 | - | ✓ | - | - | - | - | - | ✓ | - | 0 | 0 | 370,0 |
| | 59 | SCHLOSS LUDWIGSBURG DC | 4D | 4P | 4P | ✓ | ① | - | - | ✓ | ✓ | ✓ | 0 | - | - | ✓ | ✓ | 0 | 0 | - | ✓ | - | - | - | - | - | ✓ | - | 0 | 0 | 220,0 |
| | 60 | RESIDENZ DC | 4D | 4P | 4P | ✓ | ① | - | - | ✓ | ✓ | ✓ | 0 | - | - | ✓ | ✓ | 0 | 0 | - | ✓ | - | - | - | - | - | ✓ | - | 0 | 0 | 550,0 |
| | 64 | CUBE | 4D | 4P | 4P | ✓ | - | - | - | ① | - | ✓ | - | - | - | ① | - | - | - | - | - | - | - | - | - | - | ✓ | - | - | - | - |

✓ im Preis enthalten 0 gegen Aufpreis - nicht möglich ① siehe Beschreibung im Katalog

Bei Alugestänge empfehlen wir ab 550 cm Wohnwagenlänge 32 mm zu verwenden. Ab 580 cm Zeltlänge (GR. 8/40, 13/25) liefern wir das Vorzelt mit 5 Dachstangen.

CAMPING-VIELFALT AUS EINER HAND

WEINMOBILZELTE

DEIN MOBILES ZUHAUSE

BUSVORZELTE
REISEMOBILZELTE
MARKISENVORZELTE

PLANEN- UND ZELTEFABRIK, CAMPING UND FREIZEIT

FÜR FLEXIBLE

Verliebt ins Campen!
Sie gehen in Ihrem Urlaub
gerne mit Ihrem Bus oder
Reisemobil auf große Tour?
Sie suchen ein innovatives Vorzelt,
dass so flexibel wie Ihre Route ist?

**Dann werden Sie bei Herzog
sicher fündig!**

TRAVELSTAR

ZUHAUSE IST ÜBERALL

TRAVEL STAR:
EINFACH LEICHT,
FUNKTIONAL &
UNKOMPLIZIERT

PLANEN- UND ZELTEFABRIK, CAMPING UND FREIZEIT

FÜR DIE SCHNELLEN

Für clevere Schnellaufbauer
mit Sinn für Qualität &
Flexibilität.
Individuelle Vorzelte, die ruck zuck
aufgebaut sind und mit Ihren
Bedürfnissen wachsen?

**Herzog hat mit dem patentierten
„Easy-Travel-System“
die Lösung.**

Um unser Produkt dem ständig fortschreitenden technischen Stand anpassen zu können, müssen wir uns Änderungen in Form, Ausstattung und Technik vorbehalten. Aus allen Angaben, Abbildungen und Beschreibungen in diesem Katalog können aus diesen Gründen keine Ansprüche abgeleitet werden. Geringe Farbabweichungen der Abbildungen gegenüber den Originalmustern sind möglich und drucktechnisch bedingt. Lichtpunkte im Dach sind nach dem heutigen Stand der Technik nicht zu vermeiden und beeinträchtigen nicht die Gebrauchstüchtigkeit des Zeltes. Liefer- und Zahlungsbedingungen: Unsere Preise verstehen sich inkl. gültiger gesetzlicher, deutscher MwSt. und ab Werk Kirchheim/Neckar. Leistungsort für die Erfüllung der Garantiezusagen ist 74366 Kirchheim am Neckar. 2 Jahre Garantie auf Reißverschlüsse. Wir gewähren keine Garantie auf Schäden, verursacht durch Wassersäcke, Sturm, Hagel, Schnee, Beschädigungen durch Schleifen, herabfallende Teile und Funkenflug. Keine Haftung für Schäden am Fahrzeug, verursacht durch den Zeltaufbau oder durch die Zeltnutzung. Bitte prüfen Sie vor Antritt Ihrer Urlaubsreise Ihr neues Zelt. Wir helfen Ihnen gerne. Jedoch ist dies unmöglich, wenn Sie sich im Ausland befinden. Gebrauchte Zelte können nicht zurückgenommen werden, dies gilt auch für Sonderanfertigungen. Gezeigte Zeltmodelle können Ausstattungen gegen Mehrpreis enthalten; Alle Zelt-Abb. ohne Dekoration. Abbildungen können Sonderausstattungen oder Dekoration zeigen, die nicht im Lieferumfang enthalten sind. Gerichtsstand ist 74354 Besigheim; sonstiger Leistungsort ist der Ort der Lieferung. Katalog ist gültig vom 01.09.2021 bis zur Veröffentlichung des nächsten aktuellen Kataloges. Weitere Informationen auf www.herzog-freizeit.de. Auf alle Artikel gesetzliche Gewährleistung von 2 Jahren. Unsere AGB können Sie jederzeit auf www.herzog-freizeit.de einsehen.



HERZOG®

PLANEN- UND ZELTEFABRIK, CAMPING UND FREIZEIT

WWW.HERZOG-FREIZEIT.DE