

WOHNMOBILZELTE

DEIN MOBILES ZUHAUSE

BUSVORZELTE
REISEMOBILZELTE
MARKISENVORZELTE



HERZOG[®]

PLANEN- UND ZELTEFABRIK, CAMPING UND FREIZEIT

GANZ SCHNELL ENTSCHLEUNIGT

CAMPING-URLAUB! ENDLICH ALLE ZEIT DER WELT
FÜR KLEINE & GROSSE ABENTEUER, SPASS UND ACTION.
VIEL UNTERWEGS, UM VIELE NEUE EINDRÜCKE ZU SAMMELN –
GLEICHZEITIG SICH IMMER EIN STÜCK ZU HAUSE FÜHLEN.



INHALT

BUSVORZELTE

- 04 **QUICK**
Fertig im Handumdrehen
- 06 **GOOD VIBES**
Reisemobilzelt erfrischend bunt
- 08 **RHOMBUS**
Durchdacht und einzigartig
- 10 **EASY TRAVEL III**
Preisgünstiges Einsteigerzelt
- 12 **AIR TECH TRAILS**
Spielend leicht aufzubauen
- 14 **AIR TRAVEL II**
Luftig leicht
- 16 **ZIPP OFF**
Einfach praktisch

- 18 **SKIA**
Voll im Trend

REISEMOBILZELTE

- 20 **MAGELLAN AERO 250/310**
Voll im Trend
- 22 **AEROLIGHT 290**
Freiheit entdecken
- 24 **AEROLIGHT 390**
Noch mehr Freiheit

MARKISENVORZELT

- 26 **GALILEO**
Individuell auf Maß

HECK- & KÜCHENZELTE

- 30 **TWINGO**
Unser Allround-Talent
- 31 **SUNNY**
Kleines Zelt ganz groß
- 32 **TRAIL**
Einfach praktisch
- 33 **PRIMUS**
Einfach genial

ZUBEHÖR

- 34 **NÜTZLICHES CAMPING-ZUBEHÖR**
Alles, was einen Camping-Urlaub leichter macht

EINZIGARTIGE QUALITÄTS-MERKMALE

- | | | | | |
|----------------------------|--|--------------------------------|-------------------------------------|------------------------------------|
| 2 Jahre garantie | Überblick der Garantie Jahre | Low&Bonar Technologies | Silber Reflektor-Dach | Zeltgestängebau Lichtentanne GmbH |
| 5 Jahre dichtheitsgarantie | Überblick der Dichtheitsgarantie Jahre | Imprägniertes Gewebe | UV-Protect-Factor 80(+) | Superleicht mit Alugestänge |
| bis 280 zelttiefe | In verschiedenen Zelttiefen lieferbar | Ten Cate Worlds best Tentcloth | Zeltboden serienmäßig | Minuten Schneller Aufbau |
| made in germany | In Deutschland für Sie gefertigt | Original Airtex Gewebe | Lieferservice innerhalb von 24 Std. | Teile mit Reißverschluss abnehmbar |
| 3 Sterne kundenwunsch | Kundenwunsch individuell planbar | Europäisches Gebrauchsmuster | Sonnendach abnehmbar | Tent fix gegen Aufpreis |

HERZOG® BUSVORZELT QUICK



AUSFÜHRUNGEN: Polyestergewebe mit PU-Beschichtung • 5000 mm Wassersäule • nahtversiegelt • für Regentinnenhöhen von 170-210 cm • Befestigungsvarianten siehe Seite 19 • vorderer Bereich abnehmbar um das Zelt in ein Sonnendach zu verwandeln • **NEU** mit Zeltboden

VORDERWAND: Eingang hochrollbar • große Moskitolüftung mit Abdeckung • Abdeckung und Vorderwand als Sonnendach ausstellbar (Aufstellstäbe nicht in Lieferumfang enthalten)

SEITENWÄNDE: Linke und rechte Seitenwand mit jeweils 1 Fenster mit Außenklappe • 1 Fenster mit Innengardine

! INKLUSIVE **ZELTBODEN**

UNKOMPLIZIERTER CAMPING-SPASS IM HANDUMDREHEN!

QUICK:

- Alu-Gestänge 16/19 mm
- Packmaß: ca. 66 x 22 x 22 cm
- Gewicht: ca. 8,4 kg



Lichtdurchfluteter Innenraum

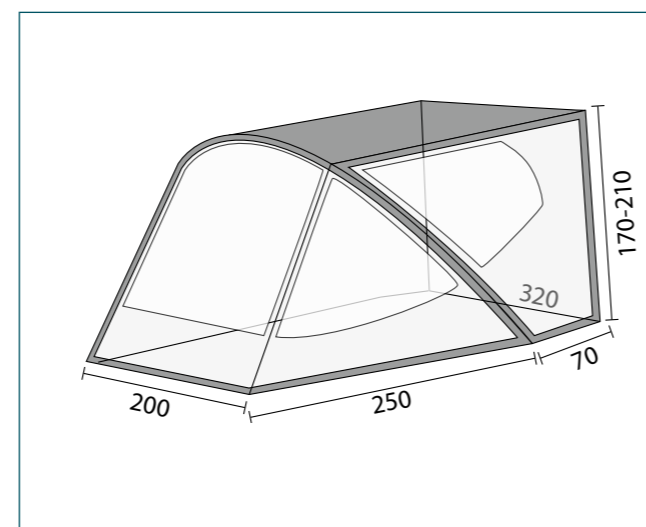

Zelt als Sonnendach

HERZOG® BUSVORZELT GOOD VIBES



AUSFÜHRUNG:

Reisemobilzelt aus hochwertigem Ten Cate Zeltgewebe • 25 mm Alugestänge inkl. Tent-Fix Klemmmechanismus • Dachnähte überschweißt • Sonnenschutz UF 80 • Freistehend, inkl. Schließenstab • Sturmbandvorbereitung • integrierte Dauerbelüftung

Für Fahrzeughöhen von 170 bis 210 cm
L: 340 x W: 220 cm
Gewicht: ca. 18,6 kg
Packmaß: ca. 104x26x26 cm

VORDERWAND:

Rundbogentür zur Seite aufrollbar • Zeltglasfenster mit Verandafunktion • Abnehmbar.

SEITENWÄNDE:

Links großes Zeltglasfenster mit Gaze • Rechts Rundbogentür zur Seite aufrollbar und als Sonnendach aufstellbar (Aufstellstäbe separat erhältlich)

ALLE VERBINDUNGSVARIANTEN
finden Sie auf [Seite 35](#)

ERFRISCHEND BUNTER RETRO-STYLE KOMBINIERT MIT MODERNSTEN MATERIALIEN



RETRO CHECK:

- EINFACHER AUFBAU
- KLASSISCHES DESIGN
- HOCHWERTIGES TENCATE ZELTGEWEBE
- MIT ALUGESTÄNGE INKL. TENT-FIX KLEMMSYSTEM

* Verandastange nicht im Lieferumfang enthalten



Passend zum VW T3

HERZOG® BUSVORZELT RHOMBUS



COMMING SOON



AUSFÜHRUNGEN: 4 Season Ripstop Polyester mit PU Beschichtung • Wassersäule 5000 mm, nahtversiegelt • Sonnenschutz UF 60 • Einkammer Luftsystem, jede Kammer separat abstellbar, mit 5 Jahre Garantie auf die Schläuche und 8 Jahre auf Ersatzteil-Verfügbarkeit • Serienmäßig mit 5,5 mm und 7,5 mm Keder ausgestattet • Inkl. Montagezubehör und Luftpumpe mit Überdruckventil / Manometer • Tiefe: 200 cm x Breite: 260 cm x Höhe: 180 - 210 cm • Gewicht ca. 9,2 kg • Packmaß ca. 66 x 24 x 24 cm

SEITENWÄNDE: Befestigung der Seitenwände mit Reißverschluss

SONNENDACH: mit Einkammer-Luftschlauchsystem mit verschiedenen Befestigungsmöglichkeiten

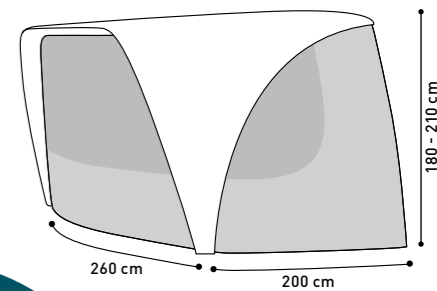

**FÜR
FAHRZEUG-
HÖHEN:**

von 180 - 210 cm
geeignet.

DURCHDACHTE KONSTRUKTION – EINZIGARTIGES DESIGN!



RHOMBUS CHECK:

- **EINFACHER AUFBAU**
- **VERSCHIEDENE BEFESTIGUNGSMÖGLICHKEITEN**
- **INTEGRIERTES 1-KAMMER-SYSTEM:** JEDER SCHLAUCH DURCH SICHERHEITSENTIL SEPAR. ABSTELLBAR
- **AUFBLASBARES INNENGERÜST**



Als Sonnendach

HERZOG® BUSVORZELT **EASY TRAVEL III**

5000
mm
WASSERSÄULE

2 Jahre
garantie



AUSFÜHRUNGEN: Polyester-Rip Stop Gewebe mit PU-Beschichtung · 5000 mm Wassersäule, nahtversiegelt · Vorderer Dachüberstand · 13 mm Epoxi-Fiberglasgestänge, 3 zusätzliche Dachstangen und Schleusenstab · Für Regenrinnenhöhen von 170 bis 210 cm · Freistehend, Rückwand mit Reißverschluss verschließbar · Packmaß: ca. 64x24x24 cm · Gewicht: ca. 12,3 kg · Befestigungsvarianten siehe Seite 19 · **NEU** mit Zeltboden · **NEU** linke und rechte Seitenwand Eingangstüre ausstellbar

VORDERWAND: Eingang, zur Seite wegrollbar · Großes Zeltglasfenster mit Innengardine

SEITENWÄNDE: Linke und rechte Seitenwand: Fenster mit Moskitonetz, Klappe mit Reißverschluss · Rechte Seitenwand: Eingangstüre, ausstellbar als Sonnendach (Aufstellstäbe nicht im Lieferumfang enthalten), Fenster mit Moskitonetz.

! INKLUSIVE ZELTBODEN

ALLE REISEMOBILZELTE

sind freistehend und mit verschießbarer Rückwand.

ALLE VERBINDUNGSVARIANTEN
finden Sie auf [Seite 35](#)

SPIELEND LEICHT AUFGEBAUT – DAS PREISGÜNSTIGE EINSEITERZELT



Seitenfenster mit Moskitonetz



Zeltinnenansicht



Schleuse am Fahrzeug

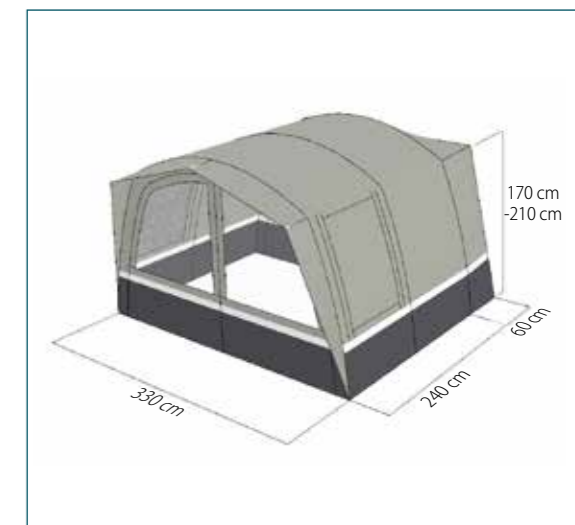

HERZOG® BUSVORZELT AIR TECH TRAILS

5000 mm WASSERSÄULE
2 Jahre garantie



AUSFÜHRUNGEN: Polyester-Rip Stop Gewebe mit PU-Beschichtung • 5000 mm Wassersäule, nahtversiegelt • Einkammer-Luftschlauchsystem mit Luftpumpe • Vorderer Dachüberstand mit 13 mm Epoxi-Fiberglasgestänge, inkl. Schleusenstab • Für Fahrzeughöhen von 170 bis 210 cm • Freistehend, Rückwand mit Reißverschluss verschließbar • Packmaß: ca. 64x24x24 cm • Gewicht: ca. 12,3 kg • Befestigungsvarianten siehe Seite 19 • **NEU** mit Zeltboden • **NEU** linke und rechte Seitenwand Eingangstüre ausstellbar

SEITENWÄNDE: Linke und rechte Seitenwand: Fenster mit Moskitonetz, Klappe mit Reißverschluss und Eingangstüre, ausstellbar als Sonnendach (Aufstellstäbe nicht im Lieferumfang enthalten)

! INKLUSIVE ZELTBODEN

VORDERWAND: Eingang, zur Seite wegrollbar • Großes Zeltglasfenster mit Innengardine

AIR TECH TRAILS REISEMOBILZELT
freistehend und mit verschließbarer Rückwand.



LUFTPUMPE SERIENMÄSSIG IM LIEFERUMFANG ENTHALTEN

ALLE VERBINDUNGSVARIANTEN
finden Sie auf Seite 35

SCHNELL AUFBLASBAR – NOCH SCHNELLERES FERIENFEELING!



Zeltinnenansicht



Vordach/Design mit Seitenwand



Schleuse zum Fahrzeug

HERZOG® BUSVORZELT AIR TRAVEL II

! INKLUSIVE ZELTBODEN

5000 mm WASSERSÄULE
2 Jahre garantie
in 5 min



AUSFÜHRUNGEN: Polyestergewebe mit PU-Beschichtung • Luftschauchsystem • nahtversiegelt • 5000 mm Wassersäule • inklusive Dachschläuche • für Regenrinnenhöhe von 170-210 cm • freistehend • Rückwand mit Reißverschluss verschließbar • Packmaß: ca. 80 x 30 x 30 cm • Gewicht: 16 kg • Befestigungsvarianten siehe Seite 19 • **NEU** mit Zeltboden

VORDERWAND: Eingang nach oben aufrollbar als Sonnendach ausstellbar (Aufstellstäbe nicht im Lieferumfang enthalten) • 2 Fenster mit Innengardinen

SEITENWÄNDE: Linke Seitenwand: Fenster mit Moskitonetz • Klappe mit Reißverschluss verschließbar • Rechte Seitenwand: Eingangstüre ausstellbar als Sonnendach (Aufstellstäbe nicht im Lieferumfang enthalten) • Fenster mit Moskitonetz • Klappe mit Reißverschluss verschließbar



LUFTPUMPE
SERIENMÄSSIG
IM LIEFERUMFANG
ENTHALTEN

LUFTIG LEICHT – LUFTSCHLÄUCHE ERSETZEN DAS KONVENTIONELLE GESTÄNGE!

ALLE
VERBINDUNGSVARIANTEN
finden Sie auf [Seite 35](#)



Zelt geschlossen

Gewebe-Druckschlauch aus 100% Polyester, rundgewebt mit hochwertiger Innen-Gummierung. Die verstärkte Gewebekonstruktion ist besonders widerstandsfähig.



Als Sonnendach

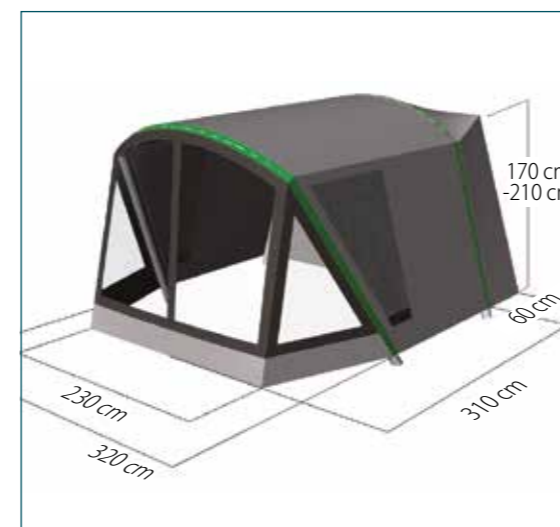

AIR TRAVEL II CHECK:

- EINFACHER AUFBAU
- VERBESSERTE WINDSTABILITÄT
- INTEGRIERTES 1-KAMMER-SYSTEM
JEDER SCHLAUCH DURCH SICHERHEITSVENTIL SEPARAT ABSTELLBAR
- AUFBLASBARES INNENGERÜST



Sturmverspannung *



Doppelbespannung *

* serienmäßig

HERZOG® BUSVORZELT ZIPP OFF

! INKLUSIVE ZELTBODEN

5000 mm WASSERSÄULE
Sonnendach abnehmbar
2 Jahre Garantie



AUSFÜHRUNGEN: Polyester Rip Stop Gewebe mit PU-Beschichtung • 5000 mm Wassersäule • nahtversiegelt • Epoxi-Fiberglasgestänge Ø 11/ 13 mm • Stahlgestänge, Ø 16/ 19 mm • Für Regenrinnenhöhen 170 - 210 cm • 2 verschließbare Hochentlüftungen im Dachbereich • Freistehend • Rückwand mit Reißverschluss verschließbar • Großzügiges Sonnendach mit Seitenteilen; mit Reißverschluss abnehmbar • Vorzeltboden im geschlossenen Zeltteil • Packmaß: 76 x 33 x 34 cm • Gewicht: 22 kg

VORDERWAND: 2 Fenster mit Fensterglasfolie und Innengardine • Eingangstüre, hochrollbar

SEITENWÄNDE: Linke Seitenwand: Moskitofenster mit Außenabdeckung • Rechte Seitenwand: Türe hochrollbar und als Sonnendach ausstellbar (Aufstellstäbe sind nicht im Lieferumfang enthalten). Moskitofenster mit Außenabdeckung



Verschließbare Rückwand

ALLE VERBINDUNGSVARIANTEN
finden Sie auf Seite 35

ZIPP OFF:
Die Zeltteile lassen sich mit Reißverschluss leicht voneinander trennen.

OHNE SONNENDACH *ritschmmmm* MIT SONNENDACH



Rückwand mit Hochentlüftung

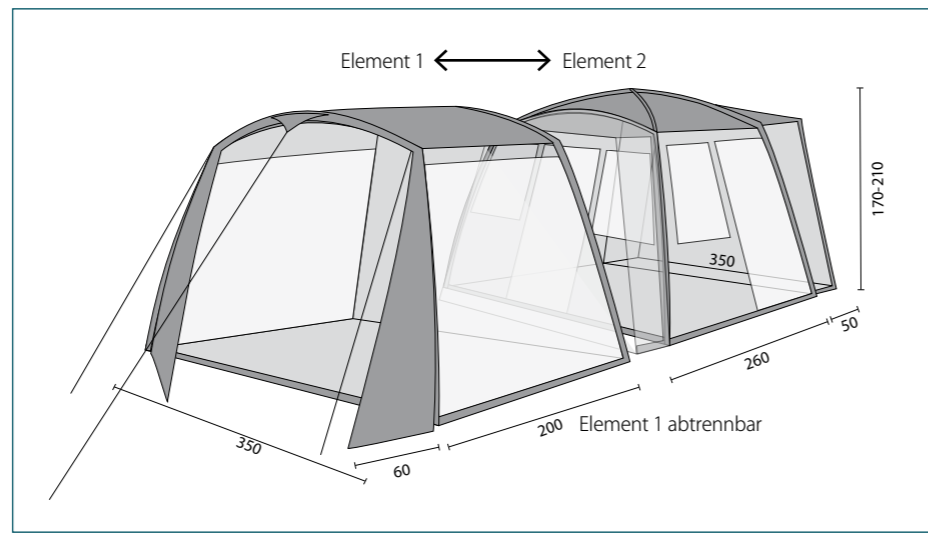

Seitenwand geschlossen



HERZOG® SONNENSEGEL SKIA 280



NEUHEIT:
Aufblasbares Sonnensegel für Ihren Camper oder Van

AUSFÜHRUNGEN: Sonnendach für Camper, mit Einkammer Luftschlauchsystem und Vorbereitung für optionale Seitenwände · Hochwertiges Polyester Gewebe · 5000 mm Wassersäule · Nahtversiegelt · Sonnenschutz UF 60 · Einkammer Luftschlauchsystem mit 5 Jahre Garantie auf die Schläuche und 8 Jahre auf Ersatzteil-Verfügbarkeit · Inkl. Montagezubehör, Luftpumpe mit Überdruckventil und Keder für den Einzug in die Kederschiene bzw. Markisenprofil · Serienmäßige Gurtabspannung · Seitenwände Optional (Siehe Preisliste) · Gewicht: ca. 12,5 kg · Packmaß: ca. 24x24x65 cm

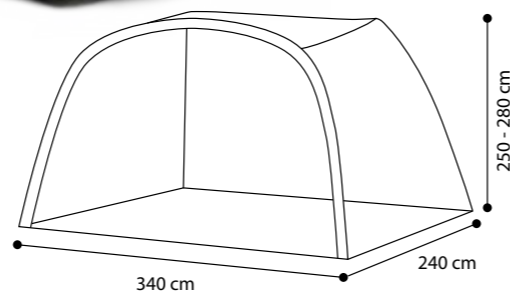

DESIGN NEUHEIT MIT RAFINESSEN: FREIHEIT ENTDECKEN

SONNENSEGEL SKIA 210



AUSFÜHRUNGEN: Sonnendach für Vans, mit Einkammer Luftschlauchsystem und Vorbereitung für optionale Seitenwände · Hochwertiges Polyester Gewebe · 5000 mm Wassersäule · Nahtversiegelt · Sonnenschutz UF 60 · Einkammer Luftschlauchsystem mit 5 Jahre Garantie auf die Schläuche und 8 Jahre auf Ersatzteil-Verfügbarkeit · Inkl. Montagezubehör, Luftpumpe mit Überdruckventil und Keder für den Einzug in die Kederschiene bzw. Markisenprofil · Serienmäßige Gurtabspannung · Seitenwände Optional (siehe Preisliste) · Gewicht: ca. 11 kg · Packmaß: ca. 20x20x65 cm

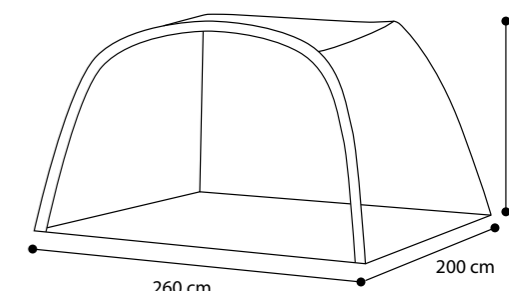

PERFEKT DURCHDACHT:
serienmäßige Gurtabspannung



Als Sonnendach

SKIA CHECK:

- **EINFACHER AUFBAU** Sekundenschnell einsatzbereites Sonnensegel
- **VERBESSERTE WINDSTABILITÄT** Serienmäßige Gurtabspannung
- **INTEGRIERTES 1-KAMMER-SYSTEM**
JEDER SCHLAUCH DURCH SICHERHEITSVENTIL SEPARAT ABSTELLBAR Schnell aufgebaut dank Easy-Fill System



OFFEN

HERZOG® BUSVORZELT MAGELLAN AERO 250 / 310

5000 mm WASSERSÄULE
2 Jahre garantie
in 10 min



IM TREND:
Klappbares Vordach in jungem Design

AUSFÜHRUNGEN: Polyester RipStop, PU-beschichtet • Wassersäule 5000 mm, nahtversiegelt • für Fahrzeughöhen 235 - 310 cm • Rückwand und Vorderwand Türe mit Reißverschluss • Seitenwand und Vorderwand mit großem Moskitofenster, Verandafunktion und Fensterklappe • hochrollbar • zentrale Befüllung der 6 Easy-Fill Schlauchkammern mit Absperrverriegelung • Packmaß ca. 85 x 40 x 27 cm • inkl. Heringe, Spannleinen und Bodenplane mit Klett-Fixierung • freistehend • garantierter Aufbau inkl. abspannen in 10 Minuten durch Easy-Fill-System • Gewicht siehe Preisliste

! INKLUSIVE ZELTBODEN



LUFTPUMPE
SERIENMÄSSIG
IM LIEFERUMFANG
ENTHALTEN

**ALLE
VERBINDUNGSVARIANTEN**
finden Sie auf Seite 35

DURCHDACHTE TECHNIK – MODERNES DESIGN!



Magellan Aero 310 mit offenen Seitenwänden

MAGELLAN AERO CHECK:

- **EINFACHER AUFBAU**
- **VERBESSERTER WINDSTABILITÄT**
- **INTEGRIERTES 1-KAMMER-SYSTEM**
JEDER SCHLAUCH DURCH SICHERHEITSENTIL SEPARAT ABSTELLBAR
- **AUFBLASBARES INNENGERÜST**



1-Kammer-System

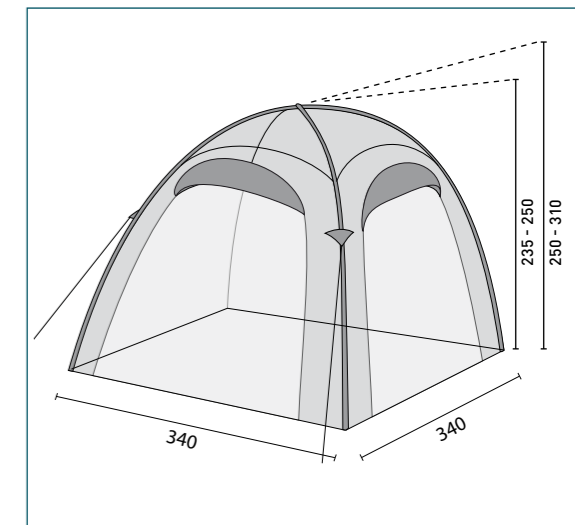

HERZOG® REISEMOBILZELT AEROLIGHT 290 RM



VORTEIL:
Vordach mit
Luftschlauch-
System

FREISTEHEND
auch ohne Fahrzeug

Fenster und Moskitoschutz
jeweils hochrollbar

IM VORTEILS-PAKET ENTHALTEN:

AUSFÜHRUNGEN: lieferbar in zwei Höhen 250-280 cm / 280-310 cm · Polyester RipStop, extra stark mit PU-Beschichtung, Wassersäule 5000 mm · Nahtversiegelt · Packmaß: ca. 85 x 37 x 37 cm · Hauptschläuche werden über ein zentrales Ventil gefüllt (Einkammer-System „Easy-Fill“) · Abspannbare, seitliche Regenschutzecken · Guter, ebenerdiger Zugang bei den Eingängen · Innentiefe 240/260 cm · Breite 290 · **Freistehend** mit verschließbarer Rückwand · Gewicht siehe Preisliste

FRONTGESTALTUNG: eine Eingangstüre, ausstellbar und aufrollbar, Folienfenster mit Abdeckung und einer Innen-Gaze-Türe zur optimalen Belüftung · Ein Folienfenster mit Verdunkelung

SEITENWÄNDE: Auf beiden Seiten je ein Folienfenster mit Innenverdunkelung, Gaze-Einsatz und Außenabdeckung plus Eingangstüre

SERIENZUBEHÖR: Packtasche · Heringe · Abspannleinen · Manuelle Luftpumpe

SONDERAUSSTATTUNG: Zusatzluftschlauchset Gr. 01 (2 lange Schläuche) · Zusatzluftschlauchset Gr. 02 (2 lange Schläuche und ein kurzer Schlauch) für die Dachfläche · einzeln aufblasbar

ALLE
VERBINDUNGSVARIANTEN
finden Sie auf [Seite 35](#)

FREIHEIT ENTDECKEN: DIESE NEUARTIGE KONSTRUKTION BIETET ALLE VORZÜGE EINES HERKÖMMLICHEN VORZELTES.



Hohe Ausführung

AEROLIGHT 290 CHECK:

- **EINFACHER** AUFBAU
- **VERBESSERTE** WINDSTABILITÄT
- **INTEGRIERTES 1-KAMMER-SYSTEM** JEDER SCHLAUCH DURCH SICHERHEITSVENTIL SEPARAT ABSTELLBAR
- **AUFBLASBARES** INNENGERÜST & VORDACH
- **FREISTEHEND**

Das neue Einkammer-System Easy-Fill

Die serienmäßigen Schläuche werden über ein zentrales Ventil gefüllt. Die ebenfalls serienmäßige Doppelhub-Pumpe wird an dieses Ventil angebracht und mit wenigen Hüben kann das Vorzelt errichtet werden. Jeder Schlauch durch Sicherheitsventil separat abstellbar.

DER CLOU:
LUFTSCHLÄUCHE mit Einkammer-System statt GESTÄNGE.

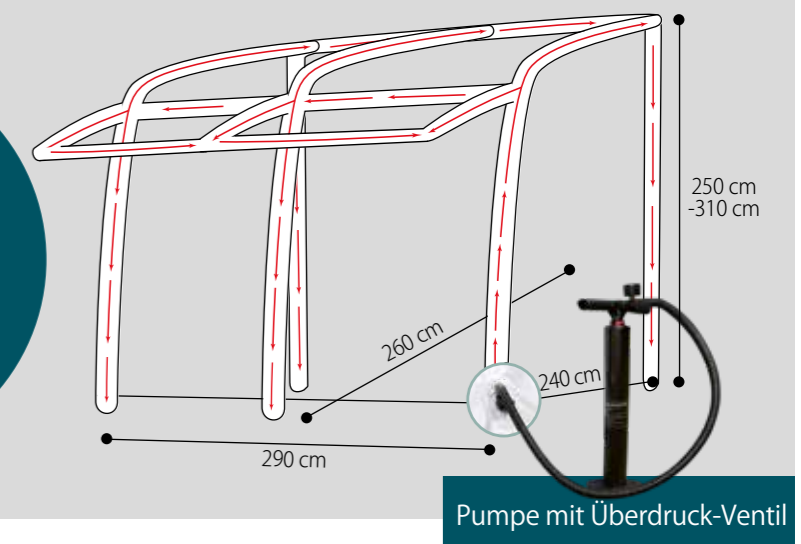

Pumpe mit Überdruck-Ventil

HERZOG® REISEMOBILZELT AEROLIGHT 390 RM



FREISTEHEND
auch ohne Fahrzeug

VORTEIL:

Lüftung kann auch bei Regen geöffnet bleiben



Vordach mit verschließbarer Hochentlüftung

HOCH HINAUS. LUFTIG UND LEICHT IM MODERNEN DESIGN

IM VORTEILS-PAKET ENTHALTEN:

AUSFÜHRUNGEN: lieferbar in zwei Höhen 250-280 cm / 280-310 cm • Polyester RipStop, extra stark mit PU-Beschichtung, Wassersäule 5000 mm • Nahtversiegelt • Packmaß: ca. 95 x 45 x 45 cm • Robuste Schläuche, die Hauptschläuche werden über ein zentrales Ventil gefüllt (Einkammer-System „Easy-Fill“) • Abspannbare, seitliche Regenschutzecken • Guter, ebenerdiger Zugang bei den Eingängen • Innentiefe 240/ 260 cm • Breite 390 cm • **Freistehend** mit verschließbarer Rückwand • Gewicht siehe Preisliste

FRONTGESTALTUNG: 2 Eingangstüren **aus-** **sen:** ausstellbar und aufrollbar, Folienfenster mit Abdeckung und einer Innen-Gaze-Türe zur optimalen Belüftung • Ein Folienfenster mit Verdunkelung • 1 Eingangstüre **mittig:** Fenster mit Klappe

SEITENWÄNDE: Auf beiden Seiten je ein Folienfenster mit Innenverdunkelung, Gaze-Einsatz und Außenabdeckung plus Eingangstüre

SERIENZUBEHÖR: Packtasche • Heringe • Abspannlinien • Manuelle Luftpumpe

SONDERAUSSTATTUNG: Zusatzluftschlauchset Gr. 01 (2 lange Schläuche) • Zusatzluftschlauchset Gr. 02 (2 lange Schläuche und ein kurzer Schlauch) für die Dachfläche • einzeln aufblasbar

DER CLOU:

LUFTSCHLÄUCHE mit Einkammer-System statt GESTÄNGE.

ALLE VERBINDUNGSVARIANTEN finden Sie auf [Seite 35](#)



Niedrige Ausführung

Das neue Einkammer-System Easy-Fill

Die serienmäßigen Schläuche werden über ein zentrales Ventil gefüllt. Die ebenfalls serienmäßige Doppelhub-Pumpe wird an dieses Ventil angebracht und mit wenigen Hüben kann das Vorzelt errichtet werden. Jeder Schlauch durch Sicherheitsventil separat abstellbar.

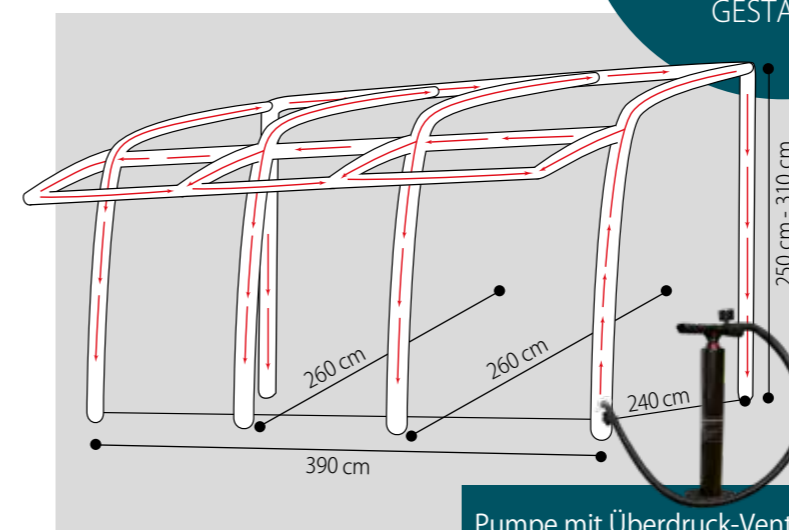

Pumpe mit Überdruck-Ventil



Großzügiger Innenraum, innen liegendes Schlauchsystem

HERZOG® MARKISENVORZELT GALILEO



ALLE DETAILS ZU IHREN GESTALTUNGSMÖGLICHKEITEN FINDEN SIE AUF DER NÄCHSTEN SEITE ...

AUSFÜHRUNGEN: Das Zelt besteht aus einer auf Maß gefertigten Vorderwand und zwei auf Maß gefertigten Seitenteilen, sowie den entsprechenden Markisen- und Klemmleisten · Sturmleisten unter den Fenstern · extra starke Reißverschlüsse, abgedeckt · Multiabspannung zur außen- oder innenliegenden Abspannung · Faulstreifen aus PVC, geöst · 100%ig passgenau, da alle Teile mit senkrechtem Reißverschluss verbunden werden · inkl. Sturmband-Set

VORDERWAND: Bestehend aus TenCate · Vorderwandteile tauschbar, dadurch Türe rechts oder links außen · Vorderwand (2-teilig) · Vorderwandelemente serienmäßig mit einem Reißverschluss zur schnellen Lüftung · 1 großes Verandafenster (ohne Gardinen) · Bogeneingang · ab Gr. 4 Vorderwand (3-teilig) mit zwei Verandafenstern beliebig tauschbar

SEITENWÄNDE: Bestehend aus TenCate · die Seitenwände werden in eine Aluschiene eingezogen, die an dem Markisendach angeklemt wird · Moskitofenster mit Prägegasklappe mit Reißverschluss · Verandafunktion mit Reißverschluss herausnehmbar · Abdichtung zum Fahrzeug mit Hilfe von Doppelndruckpolster mit Alu-Andruckstange

FARBVARIANTEN: Serienmäßige Lieferung in der Farbe Grau · Auch in Blau oder Bordeaux gegen Mehrpreis erhältlich

IHRE INDIVIDUELLE MASSANFERTIGUNG FÜR JEDE FAHRZEUGHÖHE

Aufmaß im Werk Kirchheim am Neckar möglich! *

WIR MACHEN IHR PERFEKTES MARKISENVORZELT AUF MASS!



Auch für große Wohnmobile

GALILEO VORTEILE AUF EINEN BLICK:

- **SCHNELLE UND EINFACHE MONTAGE**

Kinderleichtes Anbringen der Vorderteile durch Einzug in das Aluprofil. Die Seitenteile werden mit einem Reißverschluss untereinander verbunden. 100% passgenau, da Maßanfertigung. Wasserdichter Abschluss da Maßanfertigung

- **SERIENMÄSSIGES STURMBANDSET**

Das Set ist per Keder in die vorhandene Schiene einfach einzuziehen und besteht aus: Gurtband (40 mm breit) mit Clippgurt, verzinktem Spezialhering (38 cm lang), Spiralfeder (Ø 18 mm)

- **NEUE DOPPELFUNKTION**

Die Vorder- und Seitenwandelemente sind serienmäßig mit einem separaten Reißverschluss zur schnellen Lüftung ausgerüstet. Neue Doppelfunktion: Durch den Veranda-Reißverschluss lässt sich das Fensterelement abklappen oder komplett herausnehmen.

- **INDIVIDUELL NACH MASS**

Vorder- und Seitenwände werden exakt auf Maß gefertigt, dadurch ist eine optimale Passform gewährleistet.

- **3 FARBVARIANTEN ZUR WAHL**

Grau (Serienlieferumfang), Bordeaux & Blau (Optional gegen Aufpreis)

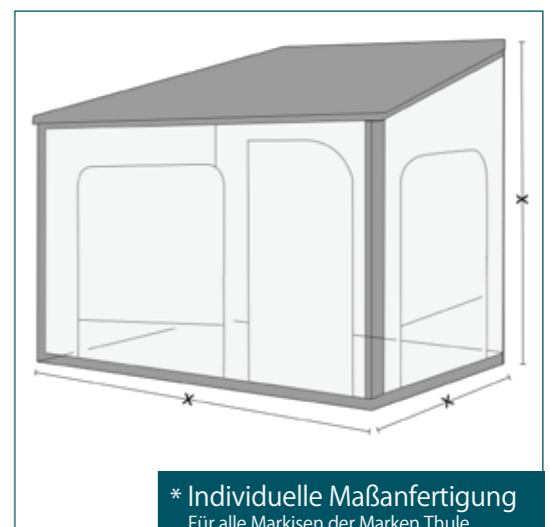

* Individuelle Maßanfertigung
Für alle Markisen der Marken Thule
Omnistor und Fiamma geeignet.

HERZOG® MARKISENVORZELT GALILEO



FREIHEITSGEFÜHL:
Mit nur einem Seitenteil, links

KOMFORT-FENSTER:
Serienmäßig mit separatem Reißverschluss zur schnellen Lüftung.*

INDIVIDUELLE GESTALTUNG – INDIVIDUELLER AUFBAU!



Innenraumansicht: Passgenaue Verbindung zwischen Markisentuch und Seitenwand. Die Vorderwand wird in die Frontleiste der Markise eingeschoben.



* Als Klima-Komfort gegen Aufpreis mit Gaze-Einsatz erhältlich.

INDIVIDUELLE GESTALTUNGSMÖGLICHKEITEN IM ÜBERBLICK:

Vorderwand bis 400 cm

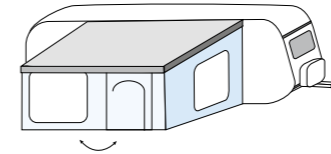

Türe rechts, großes Fenster links

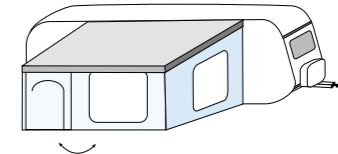

Türe links, großes Fenster rechts

Vorderwand ab 400 cm

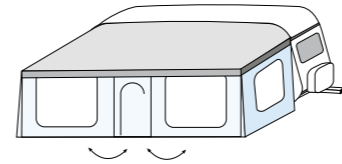

Türe mittig, 2 große Fenster rechts und links ab 400 cm

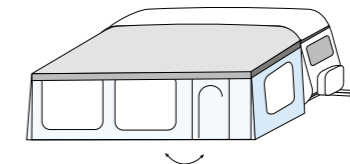

Türe rechts, 2 große Fenster links

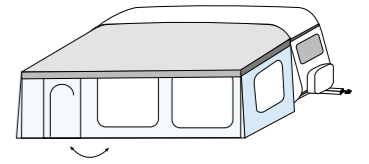

Türe links, 2 große Fenster rechts

Seitenwand

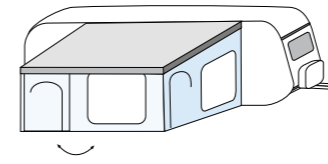

Türe & Fenster für links und rechts
– optional gegen Mehrpreis –

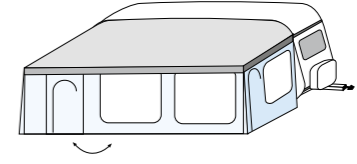

Türe & Fenster für links und rechts
– optional gegen Mehrpreis –



Als 3-teilige Vorderwand in Blau

HERZOG® CAMPING-KÜCHE **TWINGO**

2 Jahre
garantie

airtex®



HOCHROLLBAR:
Vorder- und Rückwand

TREND:
Farbliche Akzente

EINFACH HIMMLISCH – UNSER ALLROUND-TALENT!

Unser kleines Allround-Talent bietet viele Einsatzmöglichkeiten. Ganz gleich ob als geräumige Küche, komfortable Dusche oder als praktisches Beistellzelt an Pkw oder Van – „Twingo“ ist immer die richtige Wahl.

Geeignet als Küche, Dusche, Abstellraum oder Beistellzelt an Pkw oder Van.

AUSFÜHRUNGEN: Vorder- und Rückwand hochrollbar • 2 Glasfenster und 1 Moskitofenster mit Prägeglas Abdeckklappe • Packmaß 55 x 25 cm + 110 x 20 cm • Gewicht: 18 kg



TWINGO CHECK:

- **GEEIGNET ALS KÜCHE, DUSCHE, ABSTELLRAUM ODER BEISTELLZELT**
- **ALS BEISTELLZELT AN PKW ODER VAN**
- **VORDER- UND RÜCKWAND HOCHROLLBAR**

CAMPING-KÜCHE **SUNNY**



**MEHR
CAMPING-SPASS:**

Praktische 4 qm
für ohne Ende
Kochvergnügen!

KLEINES ZELT – GANZ GROSS!

Schnell aufgebaut, geräumig und einfach praktisch. Wer die vielen Vorzüge dieses kompakten Tausendsassa einmal entdeckt hat, will „Sunny“ in keinem Urlaub mehr missen. Ganz gleich ob als Küche, Dusche, Abstellraum oder praktisches Beistellzelt an Pkw oder Van, dieses zeitgemäße Allroundtalent macht immer eine tolle Figur.

AUSFÜHRUNGEN:

3 Fenster mit Moskitonetzen und Abdeckungen • 1 Wand mit Reißverschluss • Material: 300-D-Polyester • Gestänge: Stahl 22 mm • Packmaß: 101 x 22 x 22 cm • Gewicht: 12 kg

HERZOG® HECKZELT TRAIL



SAUBERE SACHE:
Integrierter Boden



**EINFACH PRAKTISCH – FÜR VANS, SUV, GELÄNDEWAGEN
UND PICKUP MIT HARDTOP!**

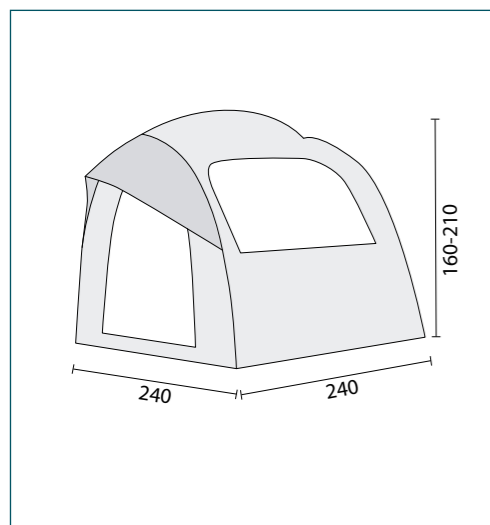

Fahrzeuganschluss variabel

AUSFÜHRUNGEN: Polyestergerewebe mit PU-Beschichtung • 5000 mm Wassersäule • Nahtversiegelt • Epoxi-Fiberglasgestänge. • Für Fahrzeughöhen von 160 - 210 cm • Geeignet für Fahrzeugbreiten von 160 - 220 cm • Freistehend • Rückwand mit Reißverschluss verschließbar • Vorzeltboden • Packmaß: ca. 72 x 23 x 23 cm • Packtasche • Variable Innenschleuse passt sich an verschiedene Fahrzeuggrößen und Formen an • Mit Überdach (nicht abgebildet)

VORDERWAND: Gazefenster mit Abdeckung

SEITENWÄNDE: Linke Seitenwand: Eingangstüre mit großflächigem Moskitonetzeinsatz. Rechte Seitenwand: Eingangstüre mit großflächigem Moskitonetzeinsatz.



NEU: Vorderwand
mit Reißverschluss, hochrollbar



EINFACH GENIAL – ZELTAUFBAU OHNE GESTÄNGE!

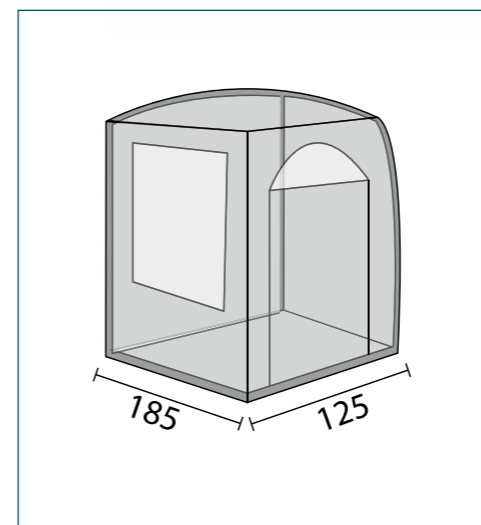

Für alle, die es spontan lieben! Schnell und einfach aufgebaut. Das neue Heckzelt wird einfach über die Heckklappe gespannt. Es ist kein Gestänge erforderlich, da die Heckklappe des Fahrzeuges diese Funktion übernimmt. Für eine gute Durchlüftung und ein angenehmes Raumklima sorgen das große Moskitofenster mit Klappe und das runde Moskitofenster mit Klappe in der linken Seitenwand!

Primus für folgende Fahrzeug-Modelle mit einteiliger Heckklappe:

VW T3 / T4 / T5 / T6 | Mercedes Viano, Vito (W 639) | Mercedes V-Klasse, Vito (W 447)
Toyota ProAce Verso | Peugeot Traveller | Citroen Spacetourer (ab 2016)
Opel Zafira Life (ab 2019)

HERZOG® NÜTZLICHES CAMPING-ZUBEHÖR



ALLES, WAS EINEN CAMPING URLAUB LEICHTER MACHT ...

PACKSACK OPTIMAL



Alles sicher und handlich verpackt

Für unsere Qualitäts-Packsäcke verwenden wir nur die besten Materialien (650 gr/qm Planenmaterial für Gestänge und 450 gr/qm Zeltgewebe für die Zelthaut).

Alle Packsäcke haben einen stabilen Tragegriff aus Gurtband und lassen sich so mühelos und bequem transportieren.

Für optimalen Packkomfort sorgt der über die gesamte Länge gehende robuste Reißverschluss. So ist alles perfekt verstaut und immer wieder schnell einsatzbereit.

SCHLAFKABINE



Das perfekte Gästezimmer

Mit der komfortablen Schlafkabine erweitern Sie Ihren Wohnraum im Handumdrehen um 2 komfortable Schlafplätze.

Perfekt auch für Familien mit Kindern oder wenn sich fürs lange Wochenende Besuch ankündigt. Die Schlafkabine hat ein kleines Packmaß und sollte bei keiner Camping-Reise fehlen.

BODENWANNE



Maßgenau gefertigt für Ihr Zelt

Verschweißte Bodenwanne aus reißfestem Trevira-Gewebe 650 g/qm mit PVC Beschichtung. Die seitlich hochgezogenen Ränder bieten optimalen Schutz und verhindern das Eindringen von Wasser. Mit Hilfe des speziell entwickelten Spezialerdnagels wird die Wanne sichere 8 cm hochgehalten. Eine Höhe, die selbst bei sehr starkem, langanhaltendem Regen perfekten Schutz bietet. Die Bodenwanne ist bis Grundtiefe 240 cm ohne Aufpreis. Inklusive Spezialerdnägeln.

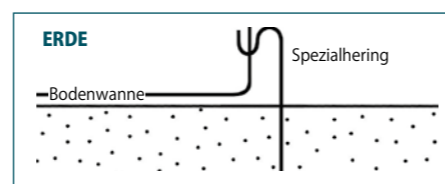

NÜTZLICHES CAMPING-ZUBEHÖR

STURMBAND



Sicherer Stand bei Wind und Wetter

Sicher ist sicher! Dieses extrem robuste Abspannband sichert Ihr Zelt bei starkem Wind. Das innovative Sturmband wird an den Seiten der Vorderwand eingeklipst (Abb. C), ohne das seitliche Vordachgestänge zu belasten. Einfacher und effektiver kann eine innovative Abspannung nicht mehr sein. Durch den Einsatz einer zusätzlichen Feder (Abb. A), wird die Zugbelastung auf Gurt und Zelt deutlich gedämpft.

IM SET ENTHALTEN: 3 Stück Gurtband, 40 mm breit mit Gurt-Clipp, verzinktem 38 cm langem Spezialhering und einer Spiralfeder mit einem Durchmesser von 18 mm.
Eine lohnende Investition in die Sicherheit Ihres Zeltes.



VERBINDUNGSVARIANTEN FÜR BUSVORZELTE

BEFESTIGUNGSSAUGNAPF



Die clevere Alternative

Lackschonende Anbringung von Vorzelten oder Sonnendächern mittels Unterdruck-Befestigungssaugnapf an Fahrzeugen ohne Regenrinne.

SCHLEUSENSTAB *



* Serienmäßig in der Grundversion enthalten.

VERBINDUNGSSYSTEME



Anschluss mit Keder und Reißverschluss

Dieses praktische Verbindungs-System für Busvorzelte passt für alle gängigen Kederschielen. Das Zelt wird mit einem Keder mit Reißverschluss ausgerüstet und lässt sich so leicht mit der Kederschiene des Fahrzeugs verbinden. Zelt aufbauen, Keder in die Kederschiene einziehen und dann die 2 Elemente mit Hilfe des Reißverschlusses sicher verbinden. Bei Ihrer Zelt-Bestellung bitte angeben. Wird im Werk angebracht.

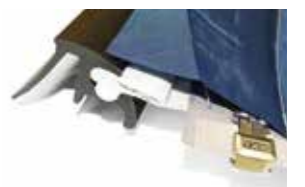

Bus-Abspann-System

Mit Hilfe des praktischen Abspanngurtes kann das Busvorzelt mit wenigen Handgriffen an den Campingbus oder Van angebracht werden.

BUS-ABSANNGURT:
Nur für Fahrzeuge
OHNE Hubdach
geeignet!



CAMPING-VIELFALT AUS EINER HAND

VOR- & DAUERSTANDZELTE

FINDE DEIN DRAUSSEN

VORZELTE
TEILZELTE & SONNENDÄCHER
BEISTELZELTE
DAUERSTANDZELTE
PAVILLON



HERZOG

PLANEN- UND ZELTEFABRIK, CAMPING UND FREIZEIT

TRAVELSTAR

ZUHAUSE IST ÜBERALL

TRAVEL STAR:
EINFACH LEICHT,
FUNKTIONAL &
UNKOMPLIZIERT



HERZOG

PLANEN- UND ZELTEFABRIK, CAMPING UND FREIZEIT

FÜR REISENDE & SESSHAFTE

Für Freiheitsliebende und Qualitätsbewußte!

Sie suchen ein individuelles Vorzelt,
das genau auf Ihren Wohnwagen
und Ihre Bedürfnisse zugeschnitten ist?

Oder genießen Sie im Urlaub gerne viel
Wohnraum mit Komfort und suchen
für Ihren Dauerstandort ein solides Zelt
mit Wohnzimmer-Flair?

**Bei Herzog finden Sie alles
für Einsteiger und Camping-Profis.**

FÜR DIE SCHNELLEN

Für clevere Schnellaufbauer
mit Sinn für Qualität &
Flexibilität.

Individuelle Vorzelte, die ruck zuck
aufgebaut sind und mit Ihren
Bedürfnissen wachsen?

**Herzog hat mit dem patentierten
„Easy-Travel-System“
die Lösung.**

Um unser Produkt dem ständig fortschreitenden technischen Stand anpassen zu können, müssen wir uns Änderungen in Form, Ausstattung und Technik vorbehalten. Aus allen Angaben, Abbildungen und Beschreibungen in diesem Katalog können aus diesen Gründen keine Ansprüche abgeleitet werden. Geringe Farbabweichungen der Abbildungen gegenüber den Originalmustern sind möglich und drucktechnisch bedingt. Lichtpunkte im Dach sind nach dem heutigen Stand der Technik nicht zu vermeiden und beeinträchtigen nicht die Gebrauchstüchtigkeit des Zeltes. Liefer- und Zahlungsbedingungen: Unsere Preise verstehen sich inkl. gültiger gesetzlicher, deutscher MwSt. und ab Werk Kirchheim/Neckar. Leistungsort für die Erfüllung der Garantiezusagen ist 74366 Kirchheim am Neckar. 2 Jahre Garantie auf Reißverschlüsse. Wir gewähren keine Garantie auf Schäden, verursacht durch Wassersäcke, Sturm, Hagel, Schnee, Beschädigungen durch Schleifen, herabfallende Teile und Funkenflug. Keine Haftung für Schäden am Fahrzeug, verursacht durch den Zeltaufbau oder durch die Zeltnutzung. Bitte prüfen Sie vor Antritt Ihrer Urlaubsreise Ihr neues Zelt. Wir helfen Ihnen gerne. Jedoch ist dies unmöglich, wenn Sie sich im Ausland befinden. Gebrauchte Zelte können nicht zurückgenommen werden, dies gilt auch für Sonderanfertigungen. Gezeigte Zeltmodelle können Ausstattungen gegen Mehrpreis enthalten; Alle Zelt-Abb. ohne Dekoration. Abbildungen können Sonderausstattungen oder Dekoration zeigen, die nicht im Lieferumfang enthalten sind. Gerichtsstand ist 74354 Besigheim; sonstiger Leistungsort ist der Ort der Lieferung. Katalog ist gültig vom 01.09.2020 bis zur Veröffentlichung des nächsten aktuellen Kataloges. Weitere Informationen auf www.herzog-freizeit.de. Auf alle Artikel gesetzliche Gewährleistung von 2 Jahren. Unsere AGB können Sie jederzeit auf www.herzog-freizeit.de einsehen.



HERZOG®

PLANEN- UND ZELTEFABRIK, CAMPING UND FREIZEIT

WWW.HERZOG-FREIZEIT.DE